

Designmanual 2014

Bussfordon

Fordon kortare än 10,8 m

Version: 3.0 2024

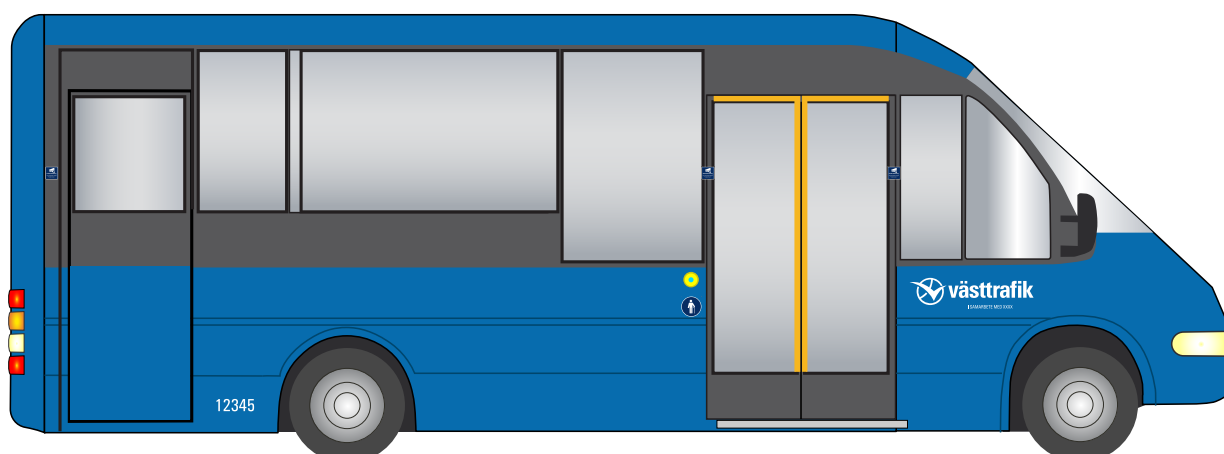

partner.vasttrafik.se/fordonsdesign

 **västtrafik**



Senaste ändringarna i manualen

Datum	Sida	Dekal eller information	Ersätter:	Notera
2024-09-05	Alla	Version 3.0 2024-09-05	Version 2.7 2024-01-22	Sidhuvud, omslag.
2024-09-05	Flera	ny generation dekaler	de flesta (trafikantinfo)	
2024-01-22	Alla	Version 2.7 2024-01-22	Version 2.6 2023-12-06	Sidhuvud, omslag.
2024-01-22	6, 11, 12, 14	Text "Kamerabevakning"	"Kameraövervakning"	
2023-12-06	Alla	Version 2.6 2023-12-06	Version 2.5 2023-10-31	Sidhuvud, omslag.
2023-12-06	6, 15, 20	Ny dekal Enkelbiljett	Tidigare dekal	Engelsk dekal bort
2023-10-31	Alla	Version 2.5 2023-10-31	Version 2.4 2023-09-09	Sidhuvud, omslag.
2023-10-31	12	Dubbla infodekaler på enkeldörrar		Visas lika i alla manualer
2023-09-09	Alla	Version 2.4 2023-09-09	Version 2.3 2023-08-01	Sidhuvud, omslag.
2023-09-09	6, 14, 20	Ersatt dekal Interiör Kamerabev.		
2023-08-01	Alla	Version 2.3 2023-08-01	Version 2.2 2022-08-10	Sidhuvud, omslag.
2023-06-16	5, 11, 12	Kamerabevakning 80	Kamerabevakn. 80x135	
2023-06-16	22	Ny sida: Dekal för blippbetalning		
2022-08-10	Alla	Version 2.2. 2022-08-10	Version 2.1 2022-02-07	sidhuvud, omslag. Nytt datum och version
2022-08-10	14, 16, 18	korr nummer i tabeller		
2022-02-07	Alla	Version 1.1. 2022-02-07	Version 1.0. 2022-01-20	sidhuvud, omslag. Nytt datum, opublicerad version
2022-02-07	6, 14, 20	Ny dekal interiör: 34. Kamerabevakning 80x160	Interiör: 8. Kameraövervakning	Exteriört behålles 8. Kameraövervakning
2022-01-20	Alla	Version 2.1 2022-01-20	Version 2.01 2021-05-27	sidhuvud, omslag
2022-01-20	5, 10	Visa din biljett, exteriör	--	Svart, Ø200
2022-01-20	5, 13, 19	Samlad information	Uppdaterade piktogram och text.	Tryckfil på Partnerportalen ej komplett.
2021-05-27	11	Ny sida för anpassad ingång . Infört dekaler 28, 30, 31		Ny sidnumrering
2021-05-27	10	Infört dekal 29		
2021-05-27	5	Bytt dekal 27. Infört dekaler 28, 29, 30, 31		
2021-01-13	5, 14	To Go - visa mobilen	Ny sida	---
2020-11-25	5, 19	Enkelbiljett, nya versioner	2020-03-01	SVE & ENG
2020-10-01	13 & 18	Samlad info, tar bort hundpil	2020-03-15	
2020-03-15	Alla	Ny manual i Partnerportalen	2019-12-01	---
2019-12-01	Alla	Ny manual		

Innehåll

Senaste ändringarna i manualen	2
Allmän information	4
Arbetsgång för målning och märkning av fordon	4
1. Dekalpalett	
1.1. Exteriöra dekaler	5
1.2. Interiöra dekaler	6
2.1 Exteriör front	7
2.2 Exteriör baksida	8
2.3 VT-logotyp med trafikföretag	9
- exempel kortare fordon	10
2.4 Ingångsinformation, framdörr	11
2.5 Ingångsinformation, bakdörrar	12
2.6 Fordonsnummer, sidor	13
2.7 Teknikdekaler	13
3.1 Främre informationsplats	14
3.2 Visering av mobil biljett	15
	15
3.3 Rullstolsplats	16
3.4 Barnvagnsplats	17
3.5 Prioriterade sittplatser	18
3.6 Fordonsnummer	19
3.7 Taxeinformationsdekaler	20
3.8 USB-uttag för laddning	21
Bilaga: Dekal för blippbetalning på kortläsare i zon A	22

Allmän information

Denna manual gäller för fordon tillhörande avtal från 2014 och framåt.

Västtrafik strävar efter att gentemot allmänheten och våra resenärer ha en så enhetlig profil som möjligt för vårt varumärke. Ett led i detta är att ha en tydligt profilerad fordonspark där resenärerna lätt känner igen sig och enkelt förstår våra dekaler med informationsbudskap.

Västtrafiks fordon skall uttrycka öppenhet, tillgänglighet och säkerhet. De skall utstråla hög status, attraktivitet och trygghet.

Med anledning av ovanstående gäller särskilda riktlinjer för hur fordonen skall vara lackerade, stripade och vilka dekaler som skall finnas såväl exteriört som interiört för att leva upp till Västtrafiks profilprogram.

Dekaler som inte finns i designmanualen får ej klistras exteriört eller interiört på fordonen. Undantag för detta är interna informationsdekaler vid förarplatsen samt teknik- och säkerhetsdekaler från fordonstillverkaren.

Eventuella önskemål om att lägga till extradekaler skall godkännas av Västtrafik.

Det åligger Trafikföretaget att kontrollera att fordonen följer de riktlinjer som är beslutade.

Designmanualer återfinns på av Västtrafik angiven webbsida.

Vid eventuella frågetecken kontakta Västtrafik!

Denna designmanual är anpassad för att kunna fungera på olika fordonsmodeller. Skulle det vara så att tveksamhet råder kring placering av någon dekal skall Trafikföretaget kontakta Västtrafik innan dekalerna klistras i eller på fordonet.

Västtrafik

fordon.buss@vasttrafik.se

Arbetsgång för målning och märkning av fordon

För att genomföra en gemensam profil för Västtrafik, är det nödvändigt att följa dessa riktlinjer – både exteriört och interiört.

1. Vid upphandling lämnas material ut med uppgifter om målning och märkning av fordon. Vid revidering av fordon, hämta aktuella uppgifter på Västtrafiks webbplats: partner.vasttrafik.se/fordonsdesign
2. Kontrollera alltid att uppgifterna är aktuella.

1. Dekalpalett

1.1. Exteriöra dekaler



1. VT-logotyp



2. VT-logotyp med trafikföretag

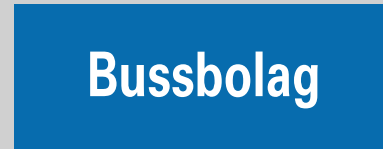

3. Trafikföretagslogotyp



4. Drivmedel

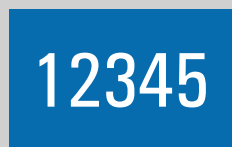

5. Fordonsnummer exteriör



6. Dörrmarkering, folie



7. Varning, backspegel



8. Kamerabevakning



10A. Rullstol höger



11. Barnvagnsplats



12. Prioriterad sittplats



Ingång endast för



31. Ingång endast för..

Gå på fram, tack →

28. Gå på fram, tack

Gå på här, tack ↓

29. Gå på här, tack



32. Visa din biljett, ext.



30. Ej ingång

1. Dekalpalett

1.2. Interiöra dekaler



9. Resenär med barnvagn



10A. Rullstol höger



10B. Rullstol vänster



11. Barnvagns-plats



12. Prioriterad sittplats

Köpa enkelbiljett.

I appen
Ladda ner appen Västtrafik To Go från App Store eller Google Play. Betala med Swish eller betalkort. Du behöver inte registrera dig för att köpa biljett i appen.

Med betalkort i zon A
Du kan köpa enkelbiljetten för vuxen i zon A genom att hålla ditt Visa eller Mastercard (fysiskt eller digitalt) mot blåssymbolen längre ned på kortläsaren. Det går inte att biljettbeträda på såg.
Zon A: Örebro, Mönsterås, Plarås och Ödåra.

Med kontoladdning
Håll kortet mot mittor på kortläsaren. Vid byte - öppna på nästa fordon. Resa genom flera zoner? Tryck på + och håll kortet mot kortläsaren. När du går av, håll kortet mot kortläsaren igen. Vid byte - öppna på nästa fordon.

	1 zon	2 zoner	3 zoner
Vuxen/Adult	36 kr	72 kr	108 kr
Ungdom/Youth	27 kr	54 kr	81 kr

En zon 90 minuter. Flera zoner 180 minuter. One zone 90 minutes. Multiple zones 180 minutes.

How to buy a single ticket
You can buy your ticket in our app Västtrafik To Go. You need a payment card on the payment app Swish. Download the app at App Store or Google Play.
You can buy a single adult ticket in zone A by tapping your Visa or Mastercard against the symbol for contactless payment on the card reader. This zone A service is unavailable on trains.

Priser/Prices

771-4143 00 vsttrafik.se

15. Enkelbiljett

Visa din biljett, tack!

Mobilbiljett?
Visa den för läsaren.

27. Visa din biljett

Kamera-bevakning

Personuppgiftsansvarig:
Västtrafik AB. Kontakt: 0771-414300

Öppna med bevakningen:
Önska trygghet, förbygg och utvärda olyckor, upptäcka och säkra bevis vid skadepolyt, brott med bilens utrustning samt säkerhets- och haveriutredningar. Personal kan bärta brottsorten kamera zoner spelar in ljud och bild.

Läs om hur vi behandlar dina personuppgifter och vilka rättigheter du har på vsttrafik.se/kamera eller kontakta personuppgifter.

Skanna koden för mer information om hur vi hanterar personuppgifter.

34. Kamera-bevakning

Biljetten ska vara giltig när du går på.

Går giltighetstiden ut under resan får du resa vidare på samma fordon så länge du har biljetten för alla zoner du ska resa genom. Utan giltig biljett riskerar du att få en tilläggsavgift på 1 500 kr.

17. Tilläggsavgift exempel

Fordonsnummer

12345

18. Fordonsnummer interiör

Säkerhetsremmar till rullstol

22. Säkerhetsremmar rullstol

Varsgod!
Ladda din mobil eller surfplatta här.

21. Ladduttag

Lagkrav: Använd bältet

19. Säkerhets-bälte

Detta utrymme är reserverat för rullstolar.

Placera rullstolen i färdriktningen. Se föraren om hjälp med att fästa säkerhetsremmar!

13A Tilläggsinfo 1 H, rullstol i färdriktning

Detta utrymme är reserverat för rullstolar.

Placera rullstolen i färdriktningen. Se föraren om hjälp med att fästa säkerhetsremmar!

13B Tilläggsinfo 1 V, rullstol i färdriktning

Detta utrymme är reserverat för rullstolar.

Rullstolen måste placeras med ryggsätet mot färdriktningen och vika mot stödet eller sätesryggen med påslagna bromsar.

13C Tilläggsinfo 2 H, rullstol mot färdriktning

Detta utrymme är reserverat för rullstolar.

Rullstolen måste placeras med ryggsätet mot färdriktningen och vika mot stödet eller sätesryggen med påslagna bromsar.

13D Tilläggsinfo 2 V, rullstol mot färdriktning

Utrymme för max 1 barnvagn.

Blockera ej mittgång eller dörrar. Barnvagnen skall alltid spärras fast med säkerhetsremmar och får ej lämnas utan tillsyn.

14A Tilläggsinfo 1 barnvagnsplats

Utrymme för max 2 barnvagnar.

Blockera ej mittgång eller dörrar. Barnvagnen skall alltid spärras fast med säkerhetsremmar och får ej lämnas utan tillsyn.

14B Tilläggsinfo 2 barnvagnsplatser

Utrymme för max 3 barnvagnar.

Blockera ej mittgång eller dörrar. Barnvagnen skall alltid spärras fast med säkerhetsremmar och får ej lämnas utan tillsyn.

14C Tilläggsinfo 3 barnvagnsplatser

Utrymme för max 4 barnvagnar.

Blockera ej mittgång eller dörrar. Barnvagnen skall alltid spärras fast med säkerhetsremmar och får ej lämnas utan tillsyn.

14D Tilläggsinfo 4 barnvagnsplatser

Undvik att tala med föraren under färd.

- Har du allergibesvär? Väj främre delen av fordonet.
- Påsddjur ska vara i den bakre delen av fordonet. Ledar- eller assistanshund får dock vara på valfri plats i fordonet.
- Det är inte tillåtet att röka, dricka alkohol eller äta något som kan orsaka kladd och spill ombord.

20. Samlad information

2.1 Exteriör front

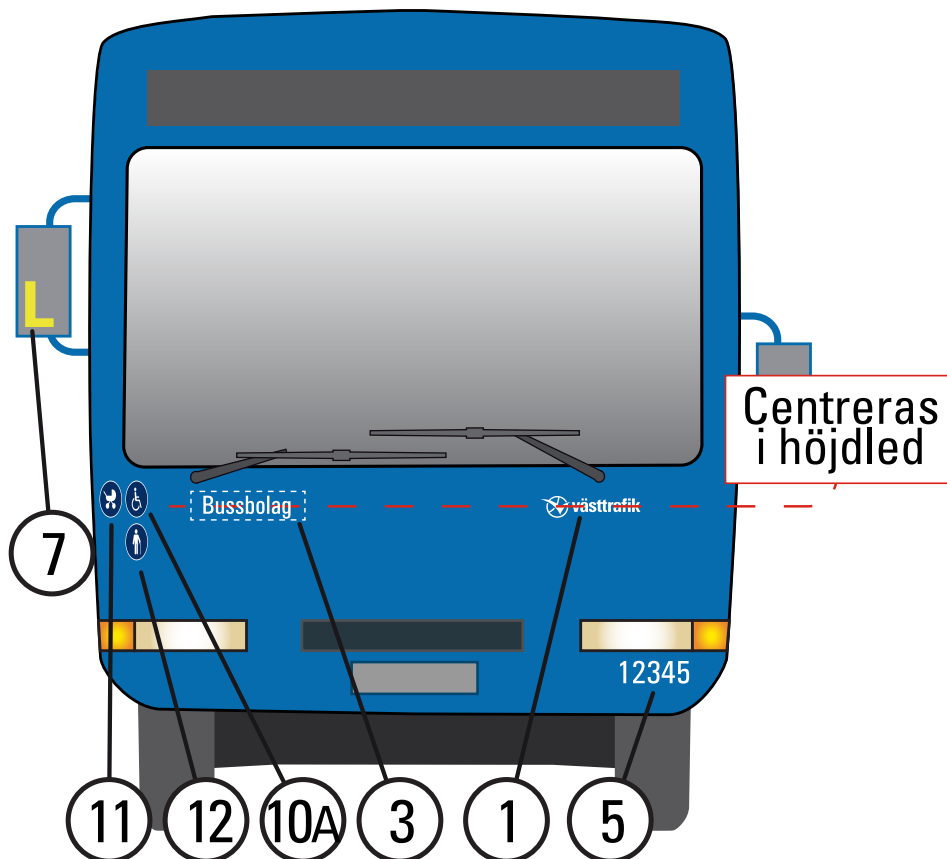

Dekal	Storlek, folie, typsnitt	Placering
7. Varning backspegel	100x160mm Gul reflexfolie, Avery V4000-250	Höger backspegel.
11 Barnvagn	Ø130mm Folie vit klotterskydd Blått tryck PMS 295C	Höger sida, överkant, väl synlig framifrån.
10A Rullstol Höger	Ø130mm Folie vit klotterskydd Blått tryck PMS 295C	Höger sida, överkant, väl synlig framifrån.
12. Prioriterad sittplats	Ø130mm Folie vit klotterskydd Blått tryck PMS 295C	Höger sida, överkant, väl synlig framifrån.
3. Trafikföretagslogotyp	Max 400x100mm Folie vit, klotterskydd	Höger sida, överkant, centrerad i höjddled med dekal 1.
1. VT-logotyp	Bredd 350mm Folie vit, klotterskydd	Vänster sida, överkant, centrerad i höjddled med dekal 3.
5. Fordonsnummer exteriör	Höjd 80mm Folie vit, klotterskydd Univers Condensed	Vänster sida, nederkant.

2.2 Exteriör baksida

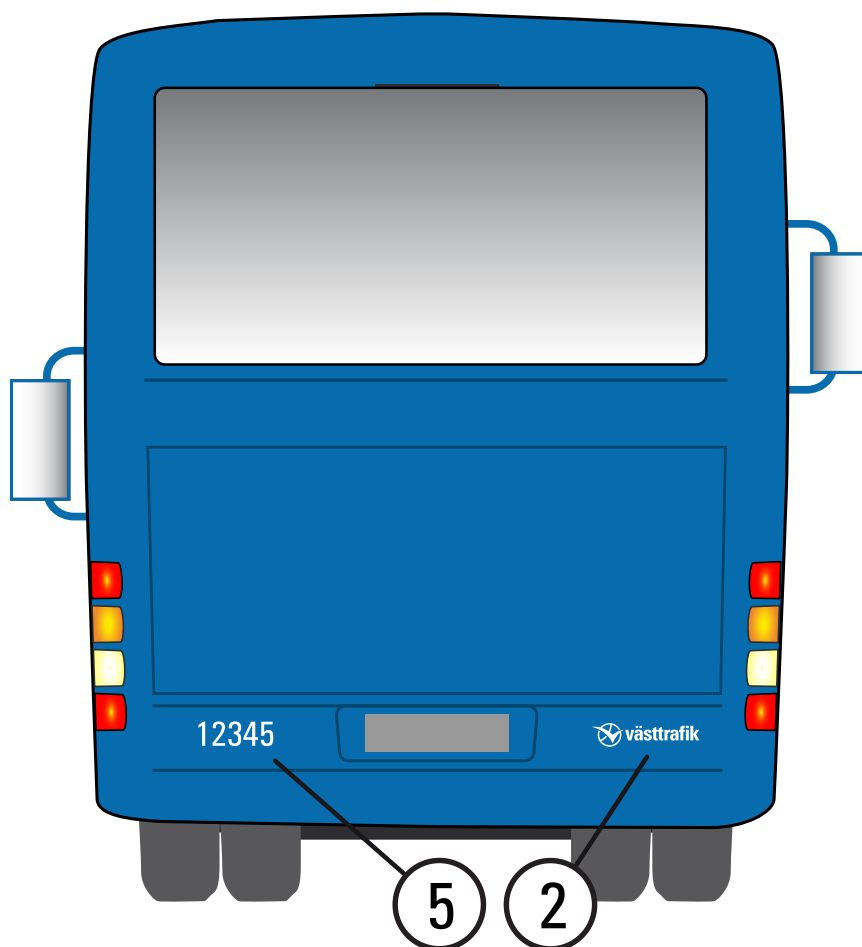

Dekalerna ska placeras så långt ner som möjligt till förmån för reklam.

Dekal	Storlek, folie, typsnitt	Placering
5. Fordonsnummer exteriör	Höjd 80mm Folie vit, klotterskydd Univers Condensed	Vänster sida, nederkant , centrerad i höjded med dekal 1.
1. VT-logotyp	Bredd 350mm Folie vit, klotterskydd	Höger sida, nederkant, centrerad i höjded med dekal 5.

2.3 VT-logotyp med trafikföretag

Här finns fyra alternativ beroende på hur bussen ser ut:

Första och andra hand över främre hjulhus.



Tredje och fjärde hand bakom främre hjulhus

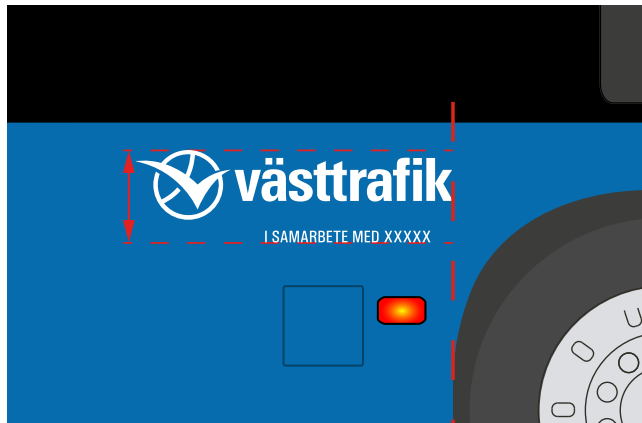

Dekal	Storlek, folie, typsnitt	Placering
2. VT-logotyp med trafikföretag	Bredd 1050mm. Folie vit, klotterskydd	I första hand: Höjden röd markering är minst 310 mm. Centrerad över hjulaxel, 30mm från hjulhuskant. Centrum textraden med trafikföretagets namn är riktpunkt.
2. VT-logotyp med trafikföretag	Bredd 800mm. Folie vit, klotterskydd	I andra hand: Höjden röd markering är minst 260mm. Centrerad över hjulaxel, 30mm från hjulhuskant. Centrum textraden med trafikföretagets namn är riktpunkt.
2. VT-logotyp med trafikföretag	Bredd 1050mm. Folie vit, klotterskydd	I tredje hand: Placeras bakom hjulhuset, i linje med bakre hjulhuskant. 20 mm från fönsterlinje. Höjden röd markering är 310 mm fri plats för logotypen.
2. VT-logotyp med trafikföretag	Bredd 800mm. Folie vit, klotterskydd	I fjärde hand: Placeras bakom hjulhuset, i linje med bakre hjulhuskant. 20 mm från fönsterlinje. Höjden röd markering är 260 mm fri plats för logotypen.

Utformning av VT-logotyp med trafikföretag. Bredd 1050 mm.



"I samarbete med..[trafikföretagets namn]" ska rymmas inom de lodräta, röda markeringarna på EN rad. X-höjden 29 mm är förstaval. När trafikföretagets namn är för långt för att rymmas, skalas raden ner så den ändå får plats mellan de röda markeringarna. Radens X-överkant linjeras med logotypens underkant enligt den vågräta, röda markeringen.

I de fall trafikföretagets namn är så kort att det inte fyller ut raden, ska X-höjden 29 mm ändå behållas för logobredd



1050 mm. Centra!
Utformningen görs i storleken bredd 1050mm för att sedan skalas ner i sin helhet vid behov.

2.3 VT-logotyp med trafikföretag - exempel kortare fordon

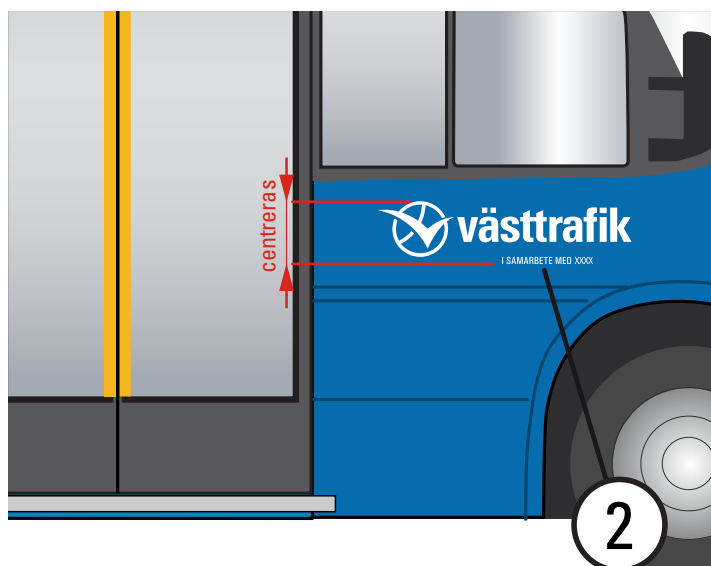

Höger sida, centrerat i höjdlad på fri yta

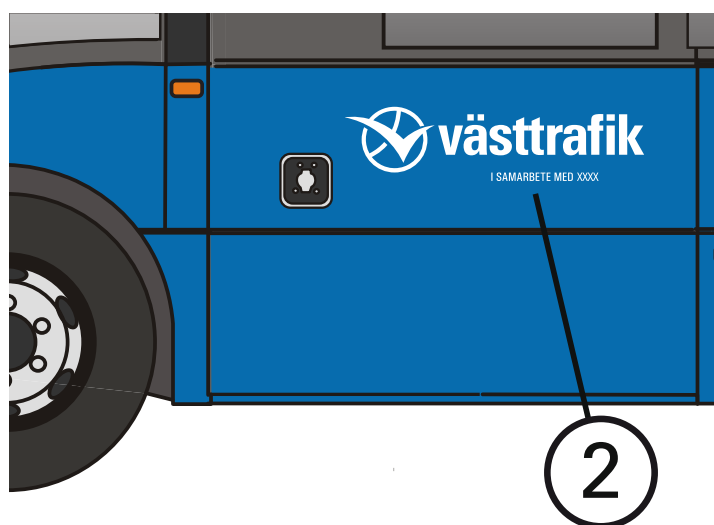

Vänster sida, 100mm under fönster

Dekal	Storlek, folie, typsnitt	Placering
2. VT logotyp, "I SAMARBETE...", högersida	Bredd 800mm. Folie: Vit	Centreras i höjdlad på fri yta bakom främre hjul. Linjeras med fordonsnummer.
2. VT logotyp, "I SAMARBETE...", vänstersida	Bredd 800mm. Folie: Vit	100mm under fönsterlist på fri yta. Fritt 100 mm bakåt (från lucka, skarv etc)

2.4 Ingångsinformation, framdörr

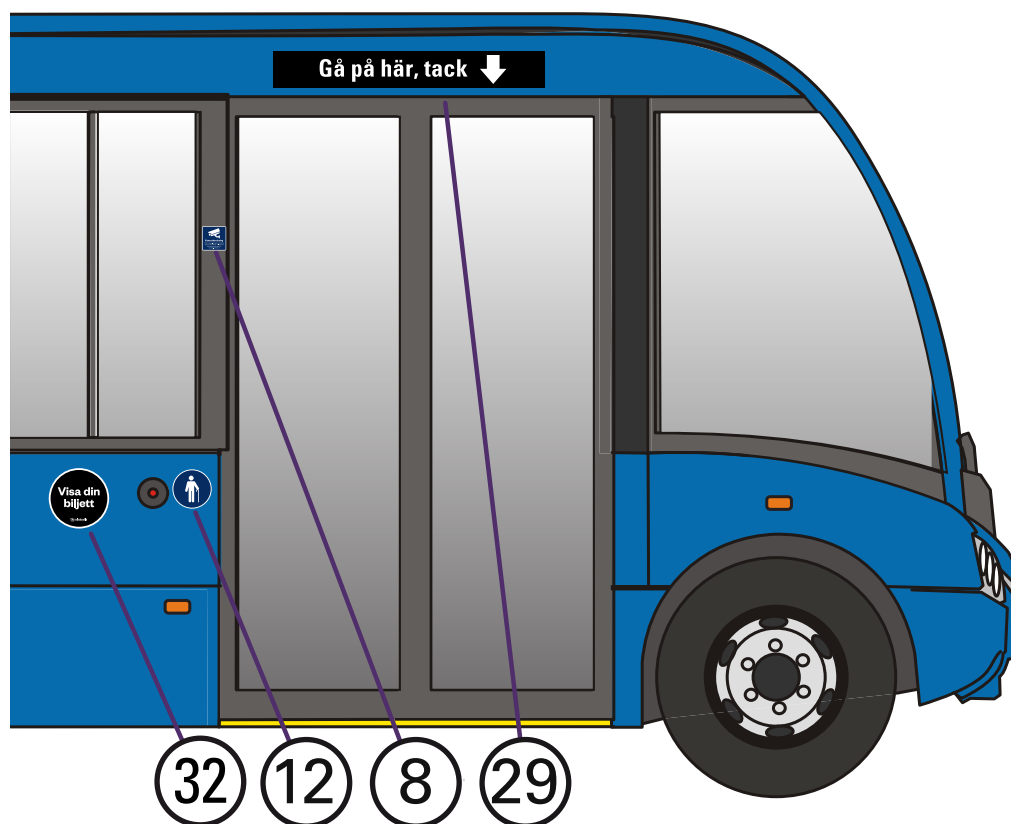

Dekal	Storlek, folie, typsnitt	Placering
8. Kamerabevakning	80x80mm Vit folie med skyddslaminat Blått tryck PMS 295C	Endast på fordon med kamerabevakning! Placeras på vänster sida dörren. 1800mm över marken.
12. Prioriterad sittplats	Ø130mm Folie vit klotterskydd Blått tryck PMS 295C	Vänster sida dörren, 20 mm centrerad under [8].
29. Gå på här	900x120mm Vit folie med skyddslaminat Trycks med PMS Process Black	Placeras centrerat över framdörr. Används ej om fordonet bara har en ingång.
32. Visa din biljett	Ø200mm Vit folie med skyddslaminat Trycks med PMS Process Black	Placeras fritt från skarvar och luckor.

2.5 Ingångsinformation, bakdörrar

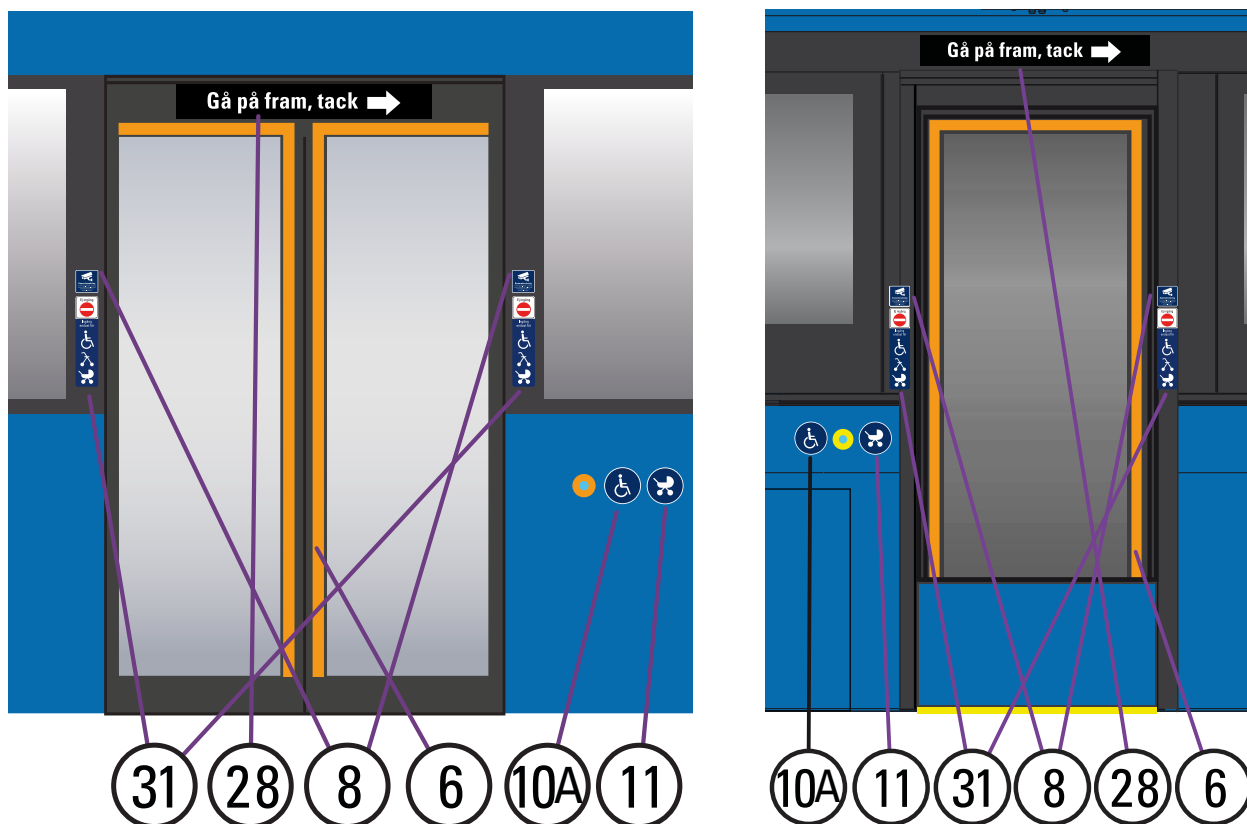

Dekal	Storlek, folie, typsnitt	Placering
6. Dörrmarkering, folie	Bredd 40mm Avery 866-01 PC Light Orange	Endast för tillgänglighetsanpassad dörröppning När ingången har dubbla dörrar folieras dörrarna enligt bild. Folien monteras runt dörrens glas, över och på insidorna. Folien börjar uppe vid glasets ytterkant och slutar vid glasets nederkant. På enkeldörr monteras folien runt dörrens glas, över och på sidorna. Folien slutar vid glasets nederkant.
8. Kamerabevakning	80x80mm Vit folie med skyddslaminat Blått tryck PMS 295C	Endast på fordon med kamerabevakning! En dekal på var sida ingången. 1800mm över marken.
10A Rullstol Höger	Ø130mm Folie vit klotterskydd Blått tryck PMS 295C	I direkt anslutning till yttre påkallaknapp.
11. Barnvagnsplats	Ø130mm Folie vit klotterskydd Blått tryck PMS 295C	I direkt anslutning till yttre påkallaknapp.
28. Gå på fram	900x120mm Vit folie med skyddslaminat Trycks med PMS Process Black	Placeras centrerat över dörrar.
31. Ingång endast för...	80x240mm Vit folie med skyddslaminat Trycks med PMS Process Black, PMS Red 032C, PMS 295C	Placeras 5 mm under "Kamerabevakning" på båda sidor.

2.6 Fordonsnummer, sidor

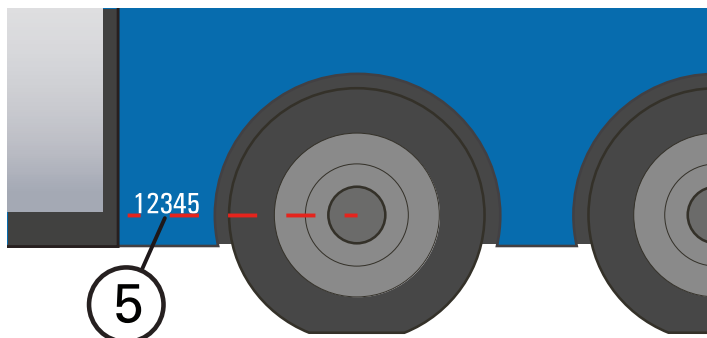

Dekal	Storlek, folie, typsnitt	Placering
5. Fordonsnummer exteriör	Höjd 80mm Folie vit, klotterskydd Univers Condensed	Placeras i höjd med det bakersta hjulets navaxel. Underkant linjerad mot hjulcentrum enligt bild. Placeras lika på höger och vänster sida fordonet. Om utrymme saknas alldeles akter om bakre hjulet, väljs närmast lediga plats akterut.

2.7 Teknikdekaler

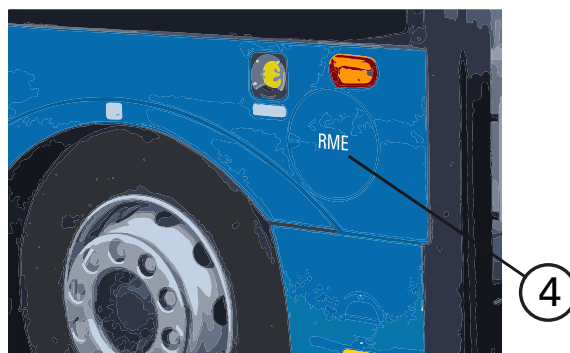

Dekal	Storlek, folie, typsnitt	Placering
4. Drivmedel	Höjd 20mm Folie vit, klotterskydd Univers Condensed	Om teknikdekaler är aktuellt, gäller följande: Teknikdekaler placeras centrerat på tanklock eller lucka, eller centrerat ovanför en ventil.

3.1 Främre informationsplats

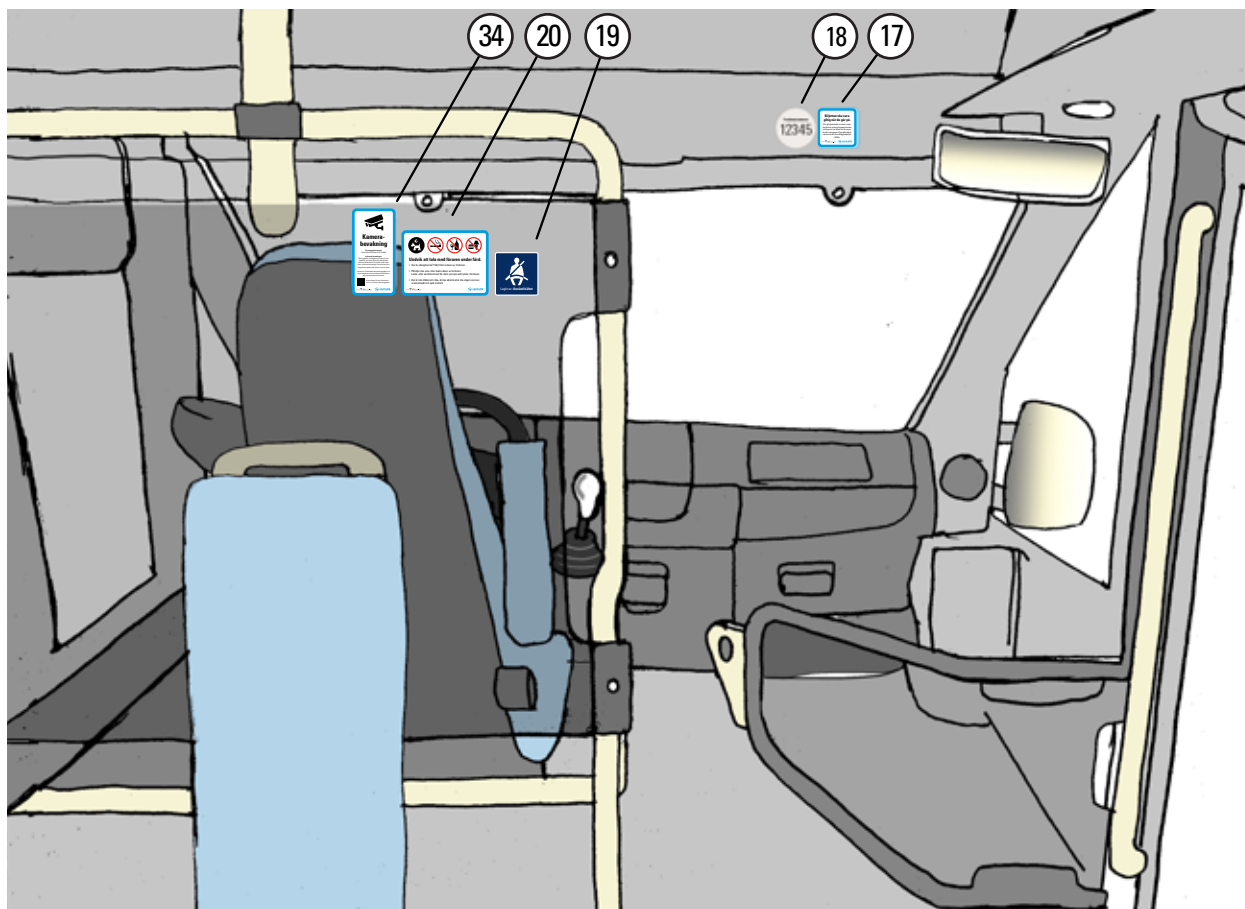

Dekal	Storlek, folie, typsnitt	Placering
17. Tilläggsavgift	80x80mm Folie vit klotterskydd Tryckfärger: PMS Process Cyan C och PMS Process Black	Dekalen placeras över vindrutan. Taxeinformationsdekalererna är exempel. Använd alltid aktuell version!
18. Fordonsnummer interiör	Ø80mm Folie vit klotterskydd Tryckfärger: PMS Warm Grey 1C PMS Process Black	Dekalen placeras över vindrutan.
34. Kamerabevakning	80x160mm Folie vit klotterskydd PMS Process Cyan C, PMS Process Black C	Endast på fordon med kamerabevakning! Dekalen placeras över vindrutan. .
20. Samlad information	160x120mm Folie vit klotterskydd Tryckfärger: PMS Process Cyan C, PMS Red 032 C och PMS Process Black	Dekalen placeras över vindrutan. Om yta för detta saknas, placeras dekalen på bästa lämpliga plats.
19. Säkerhetsbälte	80x80mm Folie vit klotterskydd Tryckfärg: PMS 295 C	Endast på fordon med säkerhetsbälten! Dekalen placeras över vindrutan. Om yta för detta saknas, placeras dekalen på bästa lämpliga plats.

3.2 Visering av mobil biljett

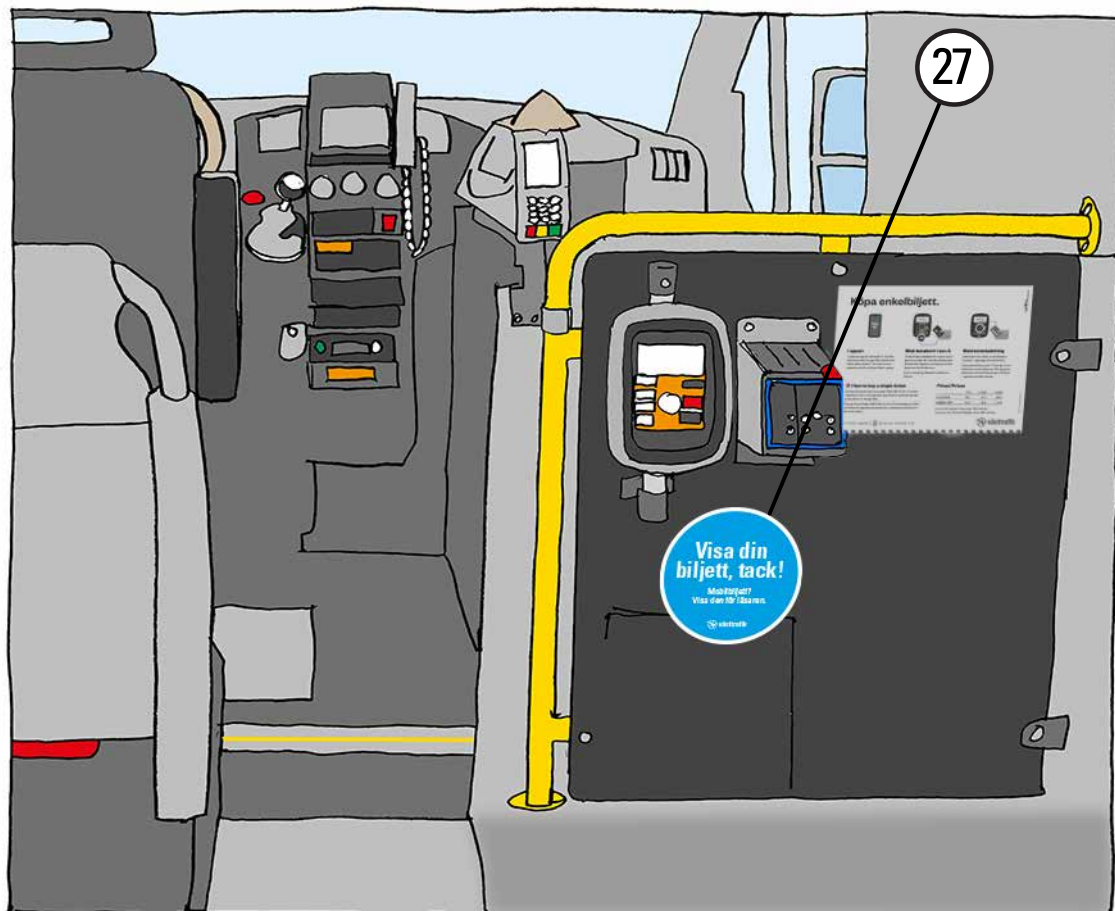

Dekal	Storlek, folie, typsnitt	Placering
27. Visa din biljett	Ø200 mm Folie vitt skyddslaminat Blått tryck Process Cyan 100%	Endast på fordon med maskinell visering. Dekalen placeras på dörr/vägg rakt under läsaren, >10mm fritt överkant

3.3 Rullstolsplats

Rullstolssymbolen ska peka i den riktning rullstolen ska färdas. Tillhörande tilläggsdekal ska överensstämma med den fastsättningsmetod som gäller för rullstolsplatsen.

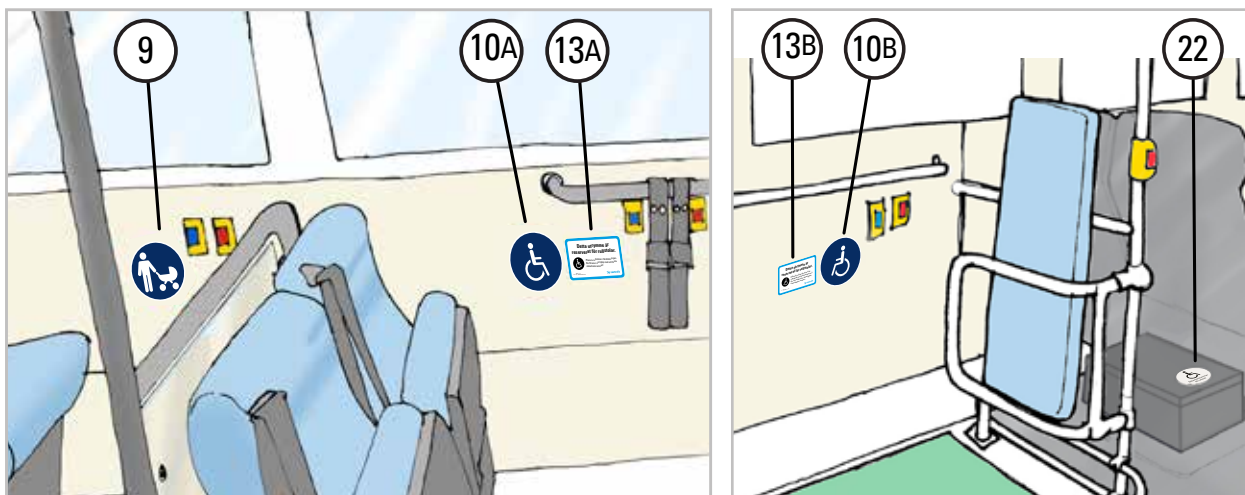

Dekal	Storlek, folie, tynsnitt	Placering
9. Resenär med barnvagn	Ø130mm Folie vit klotterskydd Blått tryck PMS 295 C	Dekalen placeras under fönster, väl synlig även när platsen används.
10A. Rullstol höger	Ø130mm Folie vit klotterskydd Blått tryck PMS 295C	Dekalen placeras under fönster, centrerad i höjd med [13A] till vänster om denna. Avstånd mellan dekalerna 10 mm.
13A. Tilläggsinfo 1 H, rullstol i färdriktning	120x80mm Folie vit klotterskydd Tryckfärger PMS Process Cyan C och PMS Process Black	Dekalen centreras i höjd med rullstolsdekal till höger om denna. I de fall Tilläggsinfo inte rymms till höger om rullstolsdekalen placeras denna centrerat under. Avstånd mellan dekalerna 10 mm.
10B. Rullstol vänster	Ø130mm Folie vit klotterskydd Blått tryck PMS 295C	Dekalen placeras under fönster, centrerad i höjd med [13B] till höger om denna. Avstånd mellan dekalerna 10 mm.
13B. Tilläggsinfo 2 V, rullstol mot färdriktning	120x80mm Folie vit klotterskydd Tryckfärger PMS Process Cyan C och PMS Process Black	Dekalen centreras i höjd med rullstolsdekal till vänster om denna. I de fall Tilläggsinfo inte rymms till vänster om rullstolsdekalen placeras denna centrerat under. Avstånd mellan dekalerna 10 mm.
22. Säkerhetsremmar rullstol	Ø80mm Folie vit klotterskydd Tryckfärger: PMS Warm Grey 1C PMS Process Black	Dekalen placeras på förvaringslådan som innehåller remmarna, väl synlig för förare och trafikanter.

3.4 Barnvagnsplats

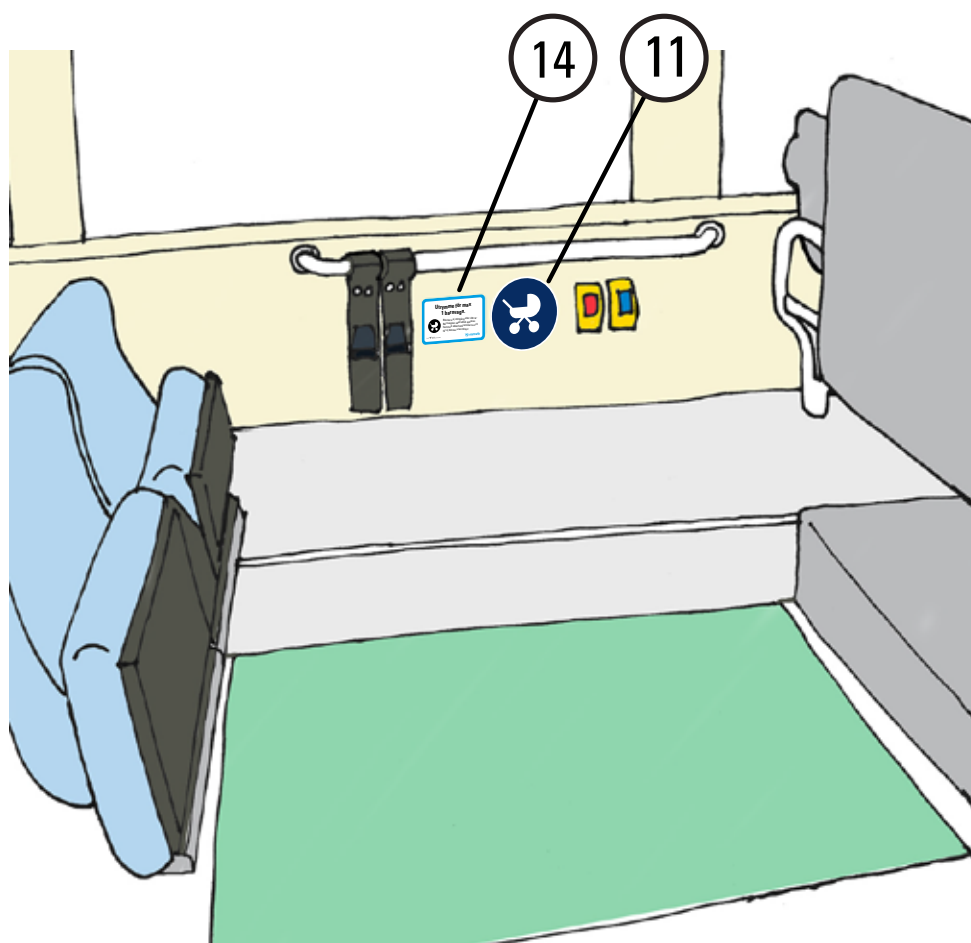

Dekal	Storlek, folie, typsnitt	Placering
11. Barnvagn	Ø130mm Folie vit klotterskydd Blått tryck PMS 295C	Dekalen placeras på vägg under fönster, i höjd med befintlig påkallaknapp. Avstånd mellan dekalerna 10 mm.
14. Tilläggsinfo, barnvagnsplats 14A. 1 barnvagnsplats 14B. 2 barnvagnsplatser 14C. 3 barnvagnsplatser 14D. 4 barnvagnsplatser	120x80mm Folie vit klotterskydd Blått tryck PMS Process Cyan C Svart tryck PMS Process Black	Dekalen centreras i höjd med barnvagnsdekalen. Avstånd mellan dekalerna 10 mm. I de fall texttilläggsdekalen inte ryms brevid barnvagnsdekalen placeras denna centrerat under.

3.5 Prioriterade sittplatser

En dekal per enkelsäte eller dubbelsäte

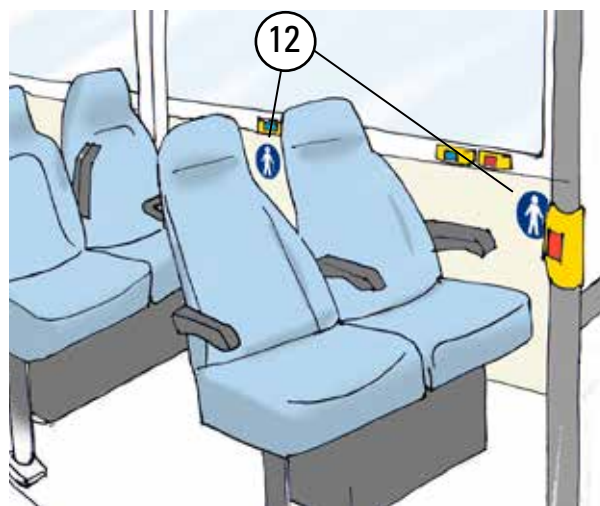
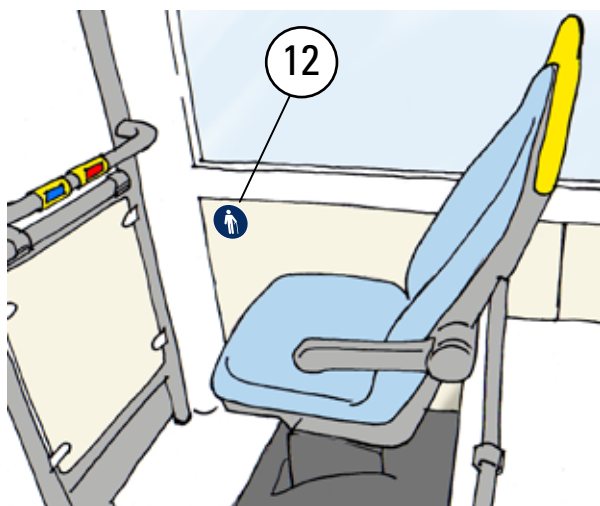
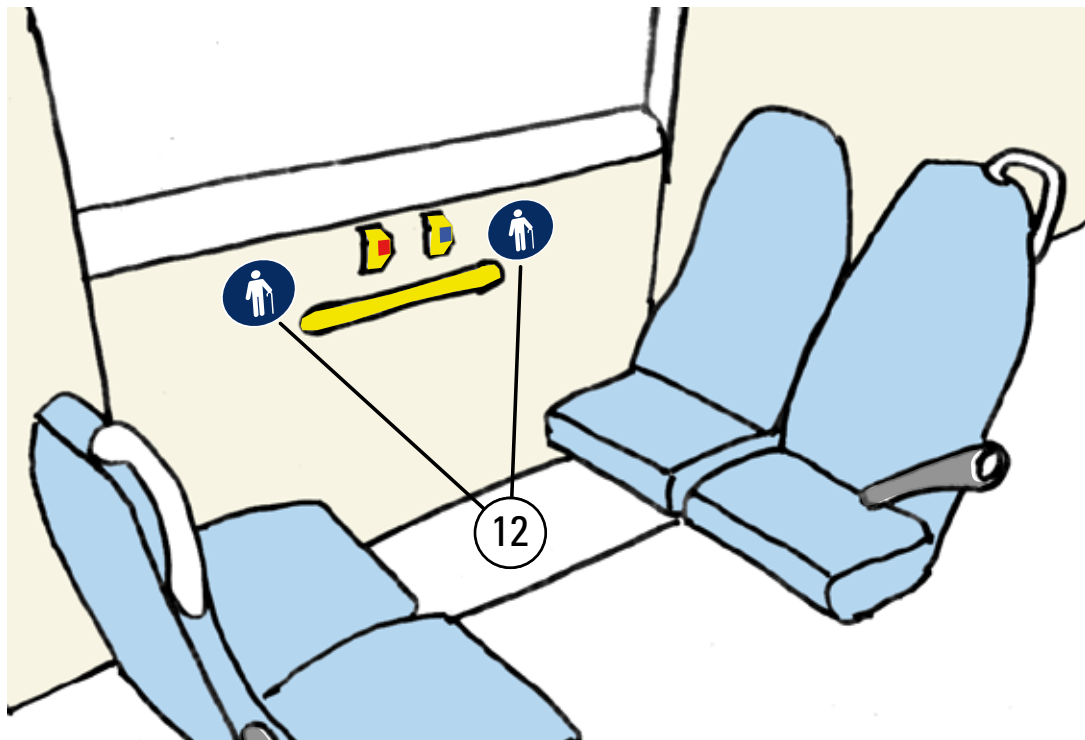

Dekal	Storlek, folie, typsnitt	Placering
12. Prioriterad sittplats	Ø130mm Folie vit klotterskydd Blått tryck PMS 295C	Dekalerna placeras på vägg under fönster, i höjd med befintlig påkallaknapp. Placeras väl synligt även när platserna används.

3.6 Fordonsnummer

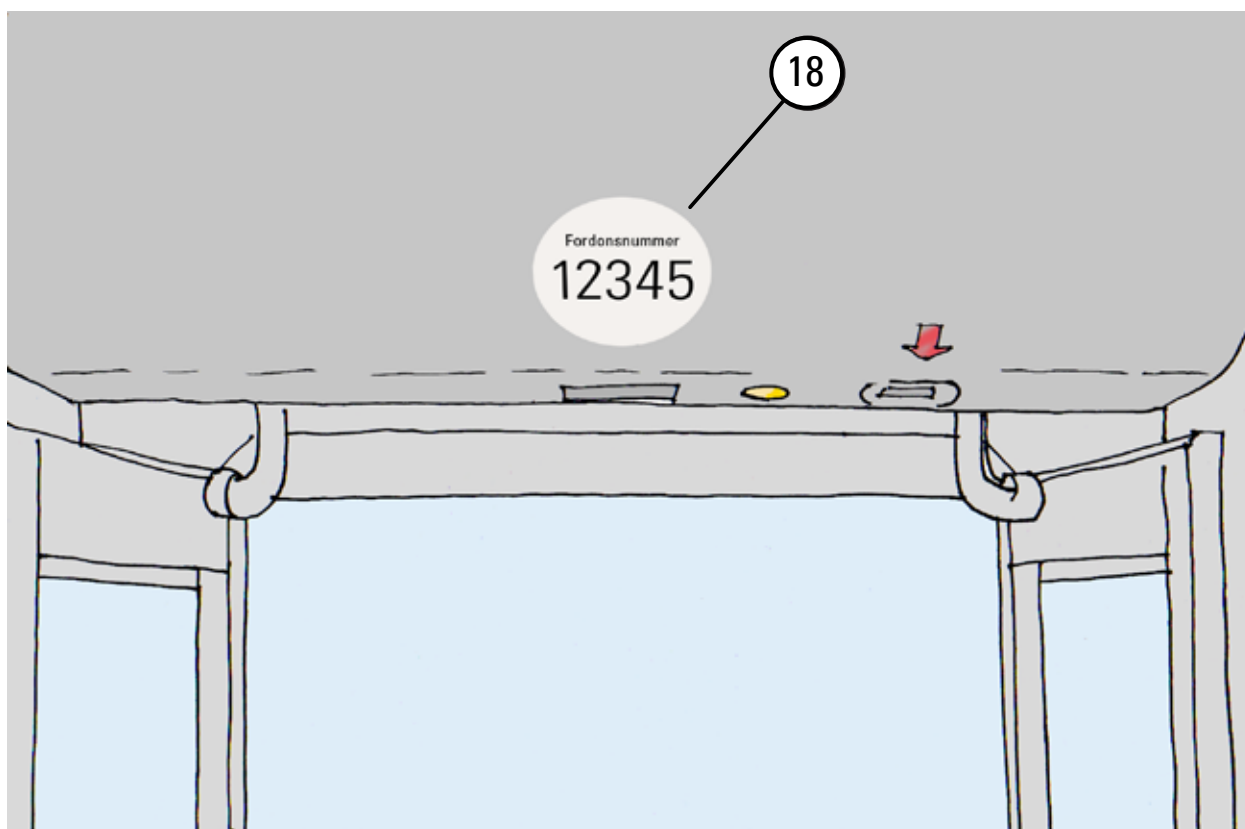

Dekal	Storlek, folie, typsnitt	Placering
18. Fordonsnummer interiör	Ø80mm Folie vit klotterskydd Tryckfärger: PMS Warm Grey 1C PMS Process Black	Placeras över varje dörr, synlig för en avstigande passagerare. Om dekalen konkurrerar med andra dekaler eller komponenter om utrymmet över dörr, placeras den i första hand nertill och mot mitten.

3.7 Taxeinformationsdekal

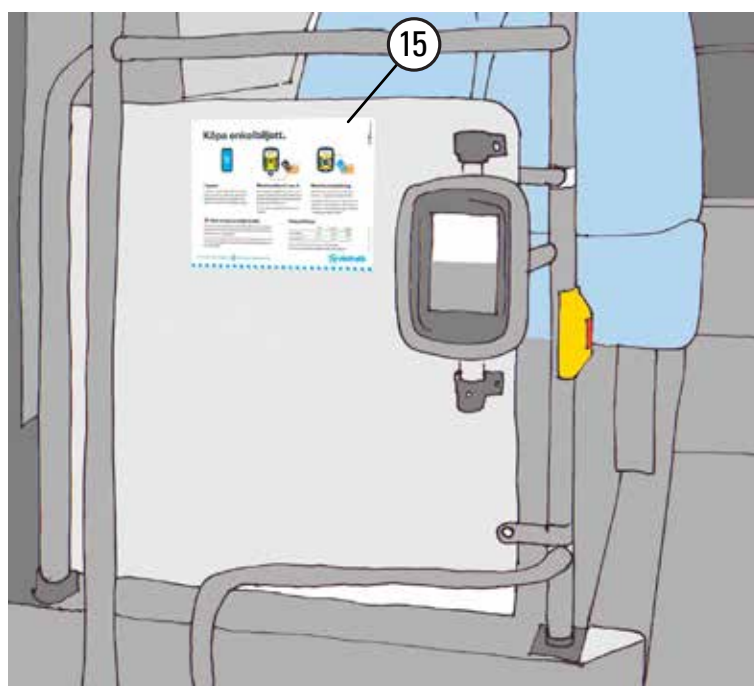
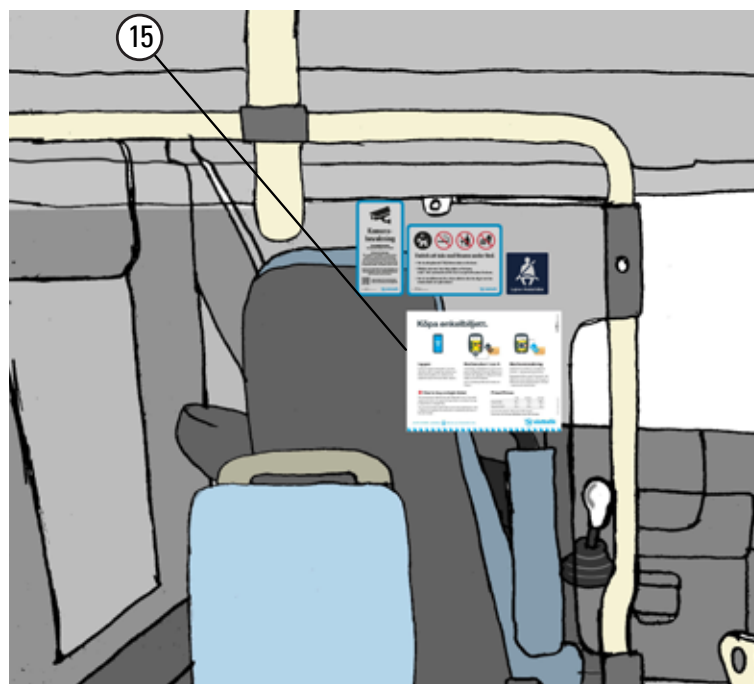

Dekal	Storlek, folie, typsnitt	Placering
15.Enkelbiljett	270x210, fyrfärgstryck	Placeras nära validator överallt i fordonet. Det ska finnas en dekal vid varje enskild validator i fordonet.
Taxeinformationsdekalerna är exempel. Använd alltid aktuell version!		

3.8 USB-uttag för laddning

Denna dekal är frivillig att använda i bussar med ladduttag.
 Om dekalen används ska det finnas en dekal vid samtliga uttag i bussen.

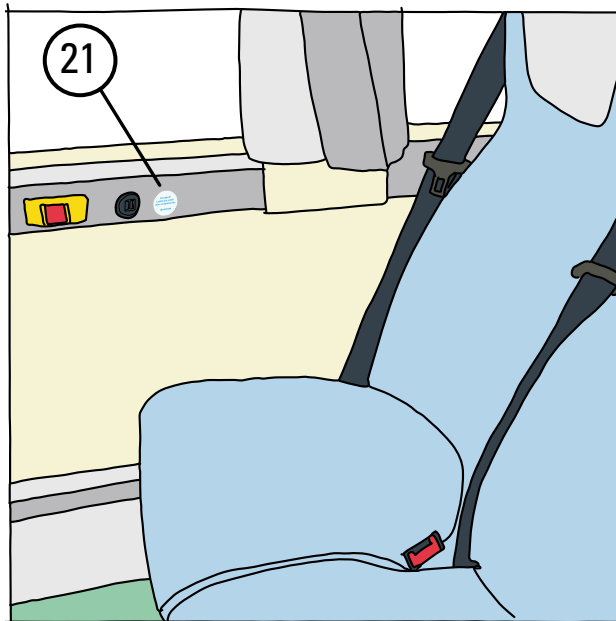

Exempel väggplacering

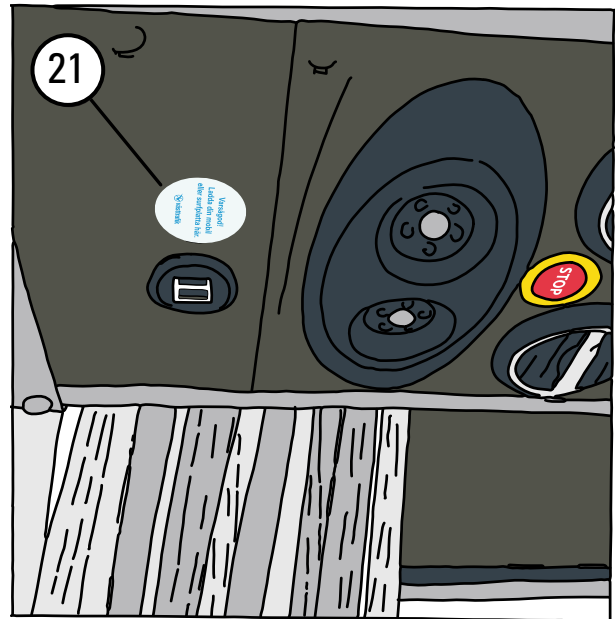

Exempel takplacering

Dekal	Storlek, folie, typsnitt	Placering
21. Ladduttag	Ø35mm. Folie vit klotterskydd Tryckfärger: PMS Process Cyan C och PMS Process Cyan C 10%	Placeras nära USB-kontakt för laddning av mobiler och surfplattor. Vid placering över sittplats ska texten läsas rättvänd av <u>sittande</u> trafikant.

Bilaga: Dekal för blippbetalning på kortläsare i zon A

2023-05-08 Sid 1/1

Västtrafik informerar.



Märk kortläsare i Zon A med rätt dekal.

Dekal för blippbetalning med symboler för VISA och MasterCard på kortläsare i zon A.

Från tisdag 9 maj 2023 kan resenärer köpa enkelbiljett för Zon A genom att blippa sitt bankkort på kortläsaren ombord. Alla kortläsare på bussar, spårvagnar och båtar i zon A som har symbolen för blippbetalning (4 vågor) ingraverad i nedre kanten på kortläsaren, ska märkas med dekalen för blippbetalning. Dekalen har symbol för blippbetalning/kontaktlös betalning samt Visa och Mastercard och ska placeras längst ner på kortläsaren enligt bilden.



Ta bort tidigare svart dekal med text "Inte hela plånk. Bara kortet."

Ersätt med ny transparent dekal. Se till att symbolen för kontaktlös betalning syns mellan symbolerna för VISA och MasterCard.

Saknas dekaler? Anmäl som fel på utrustning enligt ordinarie rutin.