

Designmanual 2020

Boggibuss

Områdesbuss, KB2H

Version: 2.0 2024

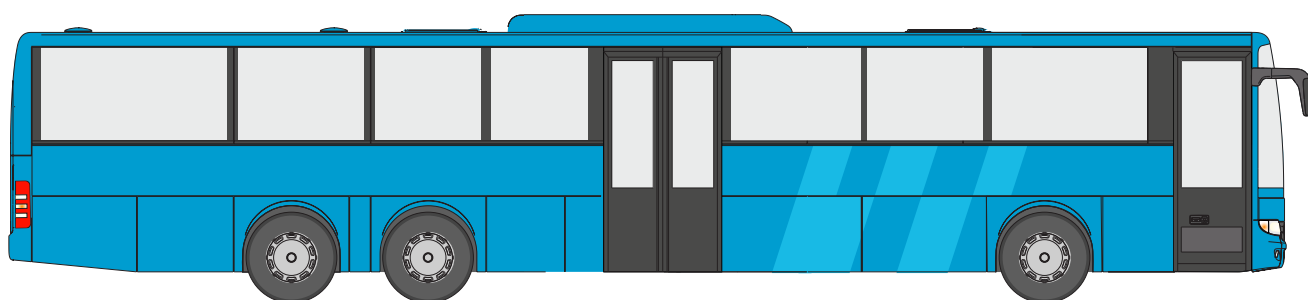

Innehåll

Senaste ändringarna i manualen	2
Allmän information	4
Arbetsgång för målning och märkning av fordon	4
1. Exteriör målning och dekor	
Översikt, exempel	5
1.1 Områdesbuss - Blå dekormålning, färgkoder och mått	6
1.2 Områdesbuss - Blå dekorfolier	7
1.3 Områdesbuss - Blå dekorfolier, placering alt. målning	8
Dekalpaletter	
Exteriöra dekaler, palett	9
Interiöra dekaler, palett	10
2. Exteriöra dekaler	
2.1 Exteriör front	11
2.2 Exteriör baksida	12
2.3 Exteriör sidor, Västtrafiks logotyp	
Vänster sida	13
Höger sida	14
2.4 Ingångsinformation, framdörr	15
2.5 Ingångsinformation, tillgänglighetsanpassad dörröppning	16
2.6 Fordonsnummer, sidor	17
2.7 Teknikdekaler	17
2.8 Bagageutrymme	18
3. Interiöra dekaler	
3.1 Främre informationsplats	19
- alternativ placering bakom förarplats	20
3.2 Visering av mobil biljett	21
3.3 Rullstolsplats	22
3.4 Plats med integrerad barnstol	23
3.5 Prioriterade sittplatser	24
3.6 Fordonsnummer	25
3.7 Taxeinformationsdekaler	26
3.8 Ladduttag	27
3.9 Upplysning förbandslåda och hörslina	28
4. Ritningar	
Dekormålning områdesbuss, höger sida, måttritning	29
Dekormålning områdesbuss, vänster sida, måttritning	30
Bilaga: Dekal för blippbetalning på kortläsare i zon A	31

Allmän information

Denna manual gäller för fordon tillhörande avtal från 2019 och framåt.

Västtrafik strävar efter att gentemot allmänheten och våra resenärer ha en så enhetlig profil som möjligt för vårt varumärke. Ett led i detta är att ha en tydligt profilerad fordonspark där resenärerna lätt känner igen sig och enkelt förstår våra dekaler med informationsbudskap.

Västtrafiks fordon skall uttrycka öppenhet, tillgänglighet och säkerhet. De skall utstråla hög status, attraktivitet och trygghet.

Med anledning av ovanstående gäller särskilda riktlinjer för hur fordonen skall vara lackerade, stripade och vilka dekaler som skall finnas såväl exteriört som interiört för att leva upp till Västtrafiks profilprogram.

Dekaler som inte finns i designmanualen får ej klistras exteriört eller interiört på fordonen. Undantag för detta är interna informationsdekaler vid förarplatsen samt teknik- och säkerhetsdekaler från fordonstillverkaren.

Eventuella önskemål om att lägga till extradekaler skall godkännas av Västtrafik.

Det åligger Trafikföretaget att kontrollera att fordonen följer de riktlinjer som är beslutade.

Designmanualer återfinns på av Västtrafik angiven webbsida.

Vid eventuella frågetecken kontakta Västtrafik!

Denna designmanual är anpassad för att kunna fungera på olika fordonsmodeller. Skulle det vara så att tveksamhet råder kring placering av någon dekal skall Trafikföretaget kontakta Västtrafik innan dekalerna klistras i eller på fordonet.

Västtrafik

fordon.buss@vasttrafik.se

Arbetsgång för målning och märkning av fordon

För att genomföra en gemensam profil för Västtrafik, är det nödvändigt att följa dessa riktlinjer – både exteriört och interiört.

1. Vid upphandling lämnas material ut med uppgifter om målning och märkning av fordon. Vid revidering av fordon, hämta aktuella uppgifter på Västtrafiks webbplats: partner.vasttrafik.se/fordonsdesign
2. Kontrollera alltid att uppgifterna är aktuella.

1. Exteriör målning och dekor

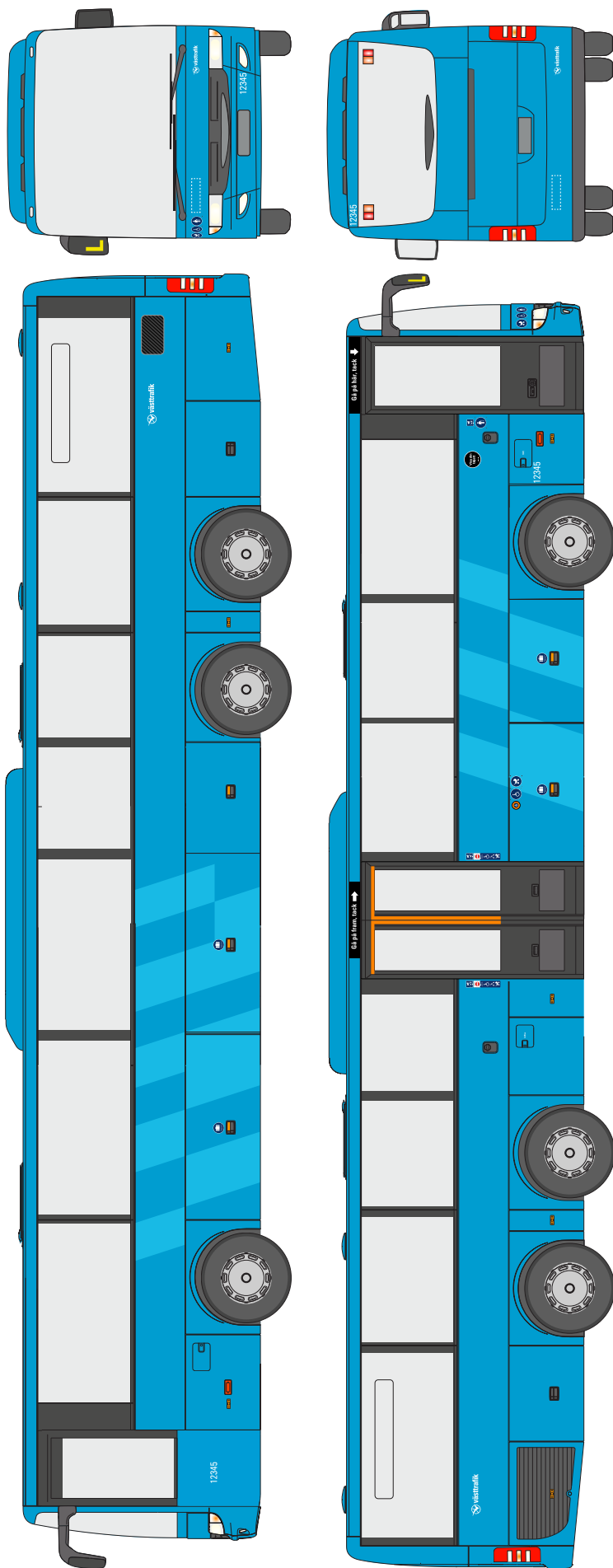

Översikt, exempel



Färgnamn	Exempel	Färgkod
Fordonsfärg		NCSS 1565-B VT-blå / Blank lack Alla synliga karossdelar ska vara lackade i VT blått (NCSS 1565-B) om inget annat anges
Dekorfärg		Färg: DAF Trucks 1896095. Exakt färgnyans enligt folie: Hexis S5297B
Dekorfolie		Hexis S5297B, 3M-SC 50-81 Soft Blue, Avery 732 PF/832 PC Light Blue

1.1 Områdesbuss - Blå dekormålning, färgkoder och mått

Målningsritning, alternativ till foliering, beskriven på sidorna 7-8

Färger, färgkod	Storlek, färgkod	Placering
Fordonsfärg	Hela fordonet VT-blått, NCSS 1565-B, Blank lack	Alla synliga karossdelar ska vara lackade i VT blått (NCSS 1565-B) om inget annat anges
Dekormålning, höger sida	3000x1500 mm. Färgkod: DAF Trucks 1896095 Exakt färgnyans enligt folie: Hexis S5297B	Utifrån placeringspunkt  , se sid 7-8
Dekormålning, vänster sida	4700x1500 mm. Färgkod: DAF Trucks 1896095 Exakt färgnyans enligt folie: Hexis S5297B	Utifrån placeringspunkt  , se sid 7-8

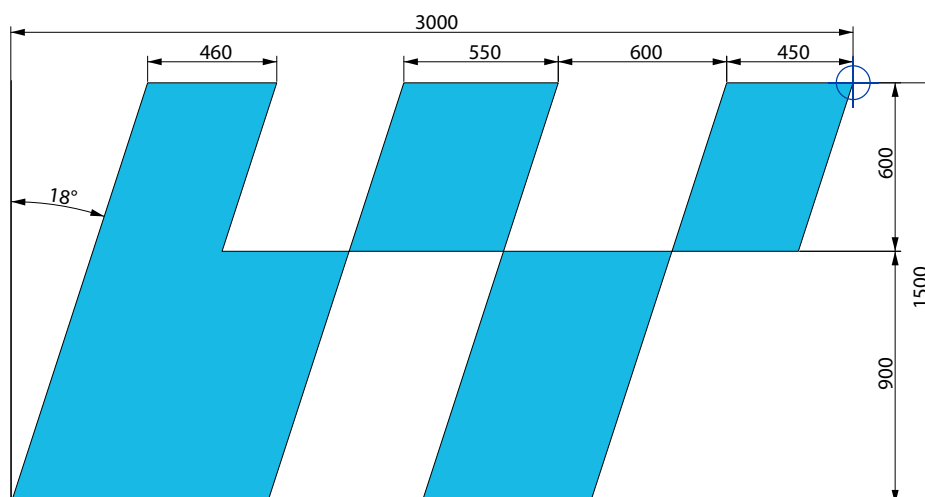

Dekormålning, höger sida.

Finns för nedladdning på partner.vasttrafik.se/fordonsdesign

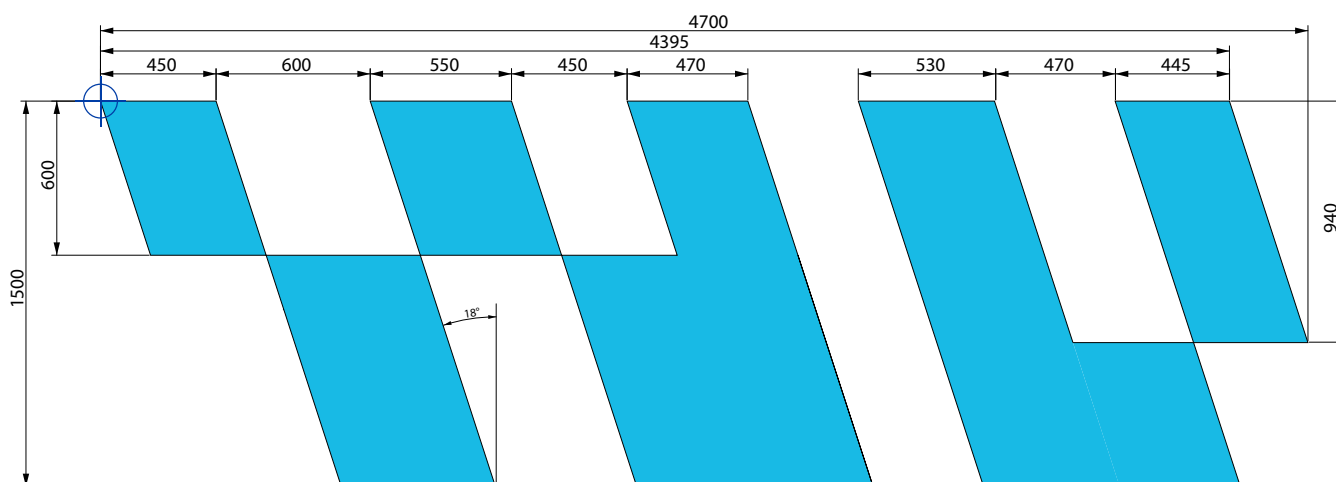

Dekormålning, vänster sida.

Finns för nedladdning på partner.vasttrafik.se/fordonsdesign

1.2 Områdesbuss - Blå dekorfolier

Mått och placering båda sidor

14. Höger sida, hel dekal. Placeringspunkt, se info sid 8: 



15. Vänster sida, hel dekal. Placeringspunkt, se info sid 8: 



Dekal	Storlek, folie, typsnitt	Placering
14. Dekorfolie, högersida	3000x1500 mm. Folie: Hexis S5297B, 3M-SC 50-81 Soft Blue, Avery 732 PF/832 PC Light Blue	Utifrån placeringspunkt, se sid 8
15. Dekorfolie, vänstersida	4700x1500 mm. Folie: Hexis S5297B, 3M-SC 50-81 Soft Blue, Avery 732 PF/832 PC Light Blue	Utifrån placeringspunkt, se sid 8

1.3 Områdesbuss - Blå dekorfolier, placering alt. målning

Båda sidor

14. Dekorfolie höger sida

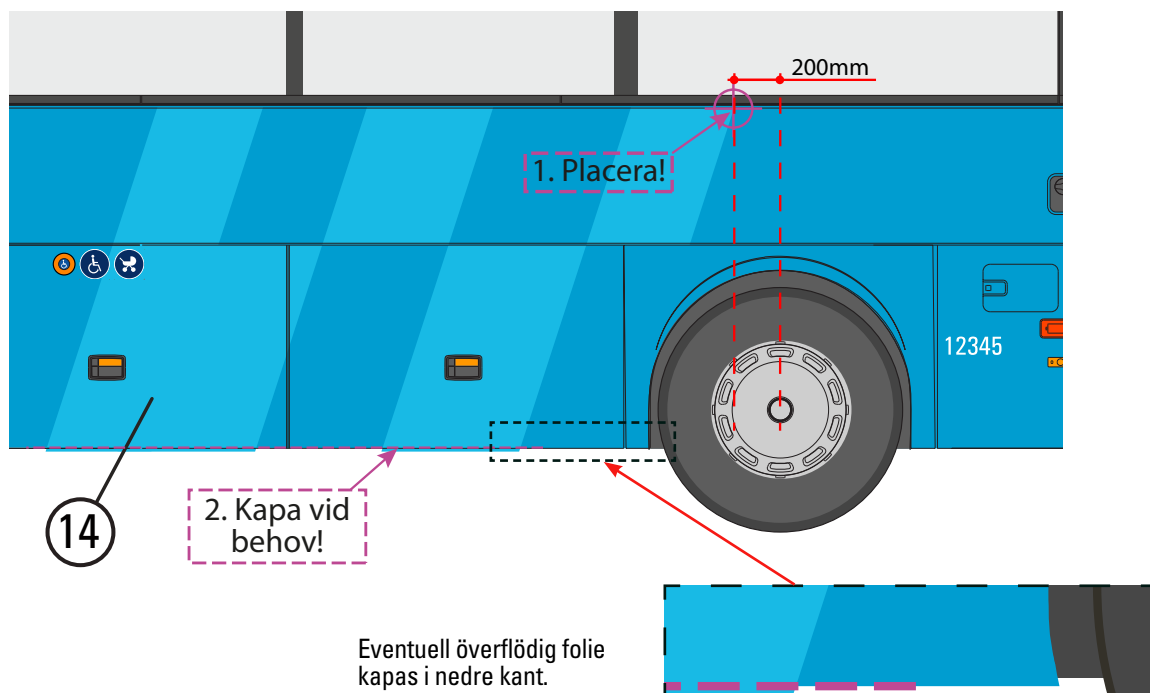

15. Dekorfolie vänster sida

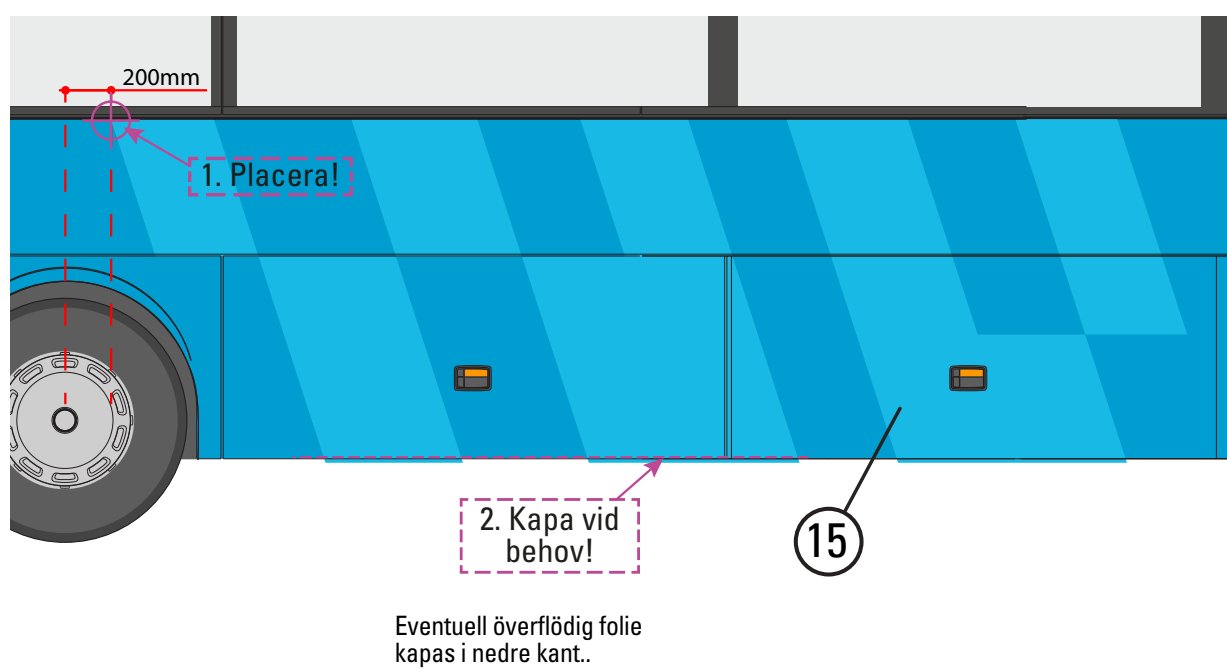

Dekalpaletter

Exteriöra dekaler, palett



1. VT-logotyp, 500mm

2. VT-logotyp, 350mm

3. Bussbolagets logotyp



4. Drivmedel m.m, exempel

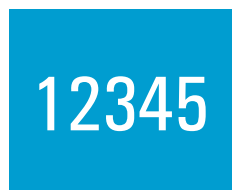

5. Fordonsnummer exteriör

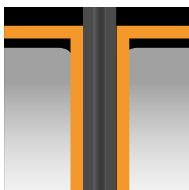

6. Dörrmarkering folie



7. Varning backspegel



8. Kamerabevakning



11A. EU Rullstol höger



12. EU Barnvagns-plats



13. EU Prioriterad sittplats



27. Bagageutrymme



35. Bagageutrymme, cyklar

Gå på fram, tack →

28. Gå på fram, tack

Gå på här, tack ↓

29. Gå på här, tack



14. Områdesbuss dekor, h1500 höger sida



15. Områdesbuss dekor, h1500 vänster sida



30. Ej ingång



31. Ingång endast för...



32. Visa din biljett, ext

Dekalpaletter

Interiöra dekaler, palett



10. Resenär med barnvagn



11A. EU Rullstol höger



11B. EU Rullstol vänster



12. EU Barnvagns-plats



13. EU Prioriterad sittplats



21. Samlad information



27. Visa din biljett



16. Prisdekal, exempel



34. Kamera-bevakning



14A Tilläggsinfo 1 H, rullstol i färdriktning



14B Tilläggsinfo 1 V, rullstol i färdriktning



14C Tilläggsinfo 2 H, rullstol mot färdriktning



14D Tilläggsinfo 2 V, rullstol mot färdriktning



15A Tilläggsinfo 1 barnvagnsplatser



15B Tilläggsinfo 2 barnvagnsplatser



15C Tilläggsinfo 3 barnvagnsplatser



15D Tilläggsinfo 4 barnvagnsplatser



18. Tilläggsavgift, exempel



19. Fordonsnummer interiör



20. Säkerhetsbälte



22. Säkerhetsremmar rullstol



23. Ladduttag



24. Wi-Fi



26. Förbandslåda



33. Hörslina

2. Exteriöra dekaler

2.1 Exteriör front

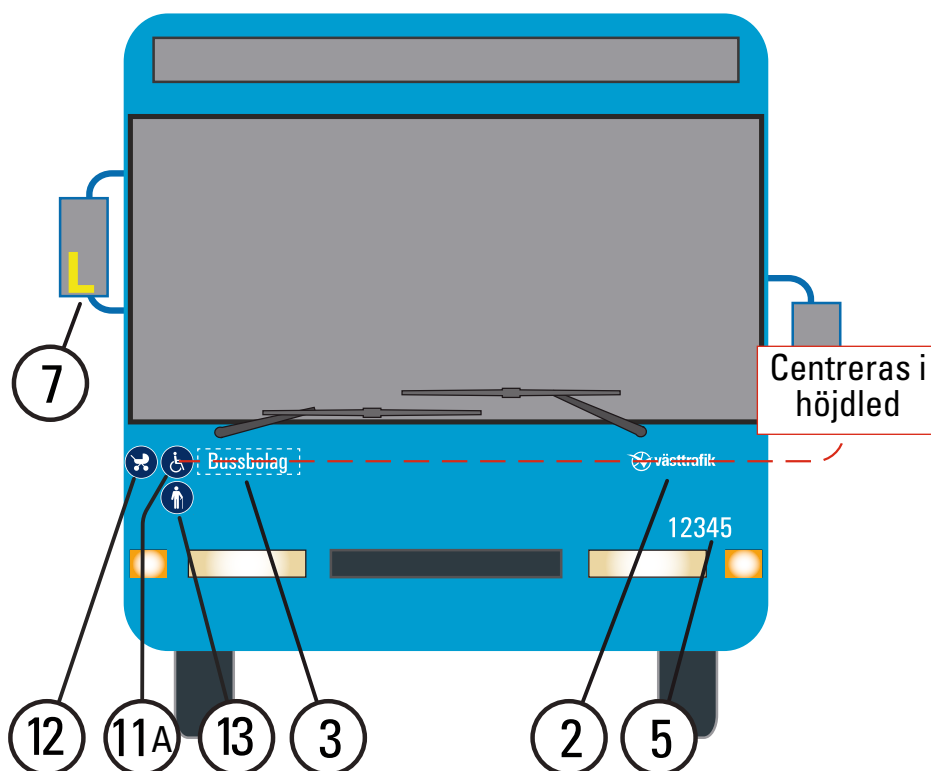

Dekal	Storlek, folie, typsnitt	Placering
7. Varning backspegel	100x160mm Gul reflexfolie, Avery V4000-250 eller likvärdig.	Höger backspegel.
12. EU Barnvagnsplats	Ø130mm Folie vit, skyddslaminat Blått tryck PMS 295C	Höger sida, överkant, väl synlig framifrån.
11A EU Rullstol Höger	Ø130mm Folie vit, skyddslaminat Blått tryck PMS 295C	Höger sida, överkant, väl synlig framifrån.
13. EU Prioriterad sittplats	Ø130mm Folie vit, skyddslaminat Blått tryck PMS 295C	Höger sida, överkant, väl synlig framifrån.
3. Bussbolagets logotyp	Max 400x100mm Folie vit	Höger sida, överkant, centrerad i höjdlid med dekal 2.
2. VT-logotyp	Bredd 350mm Folie vit	Vänster sida, överkant, centrerad i höjdlid med dekal 3.
5. Fordonsnummer exteriör	Höjd 80mm Folie vit Univers Condensed	Vänster sida, nederkant, väl synlig framifrån.

2 Exteriöra dekaler

2.2 Exteriör baksida

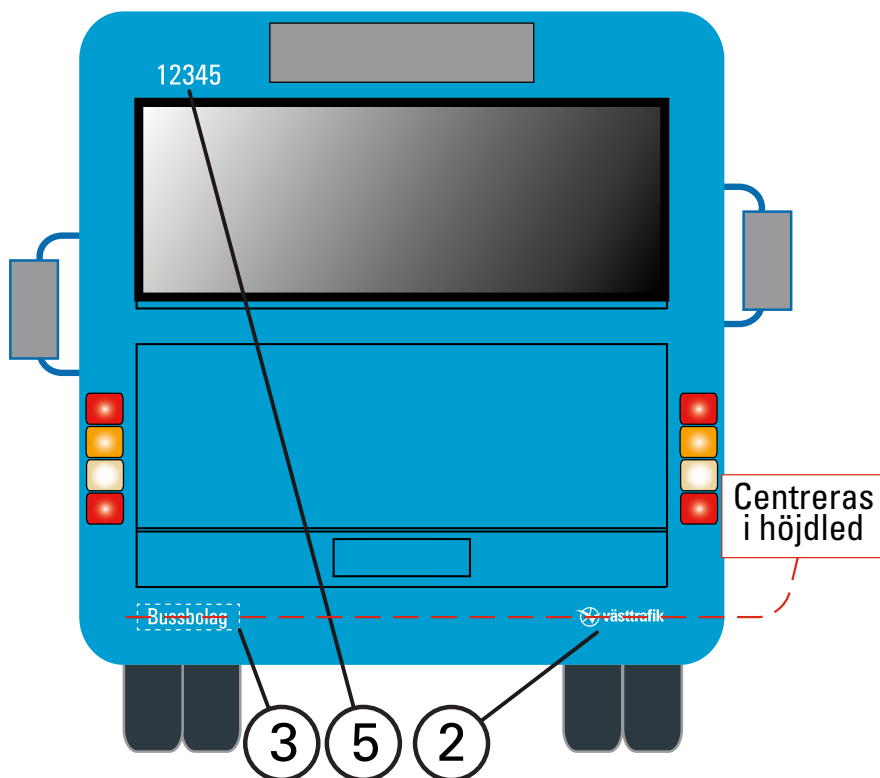

Dekalerna ska placeras så långt ner som möjligt till förmån för reklam.

Dekal	Storlek, folie, typsnitt	Placering
5. Fordonsnummer exteriör	Höjd 80mm Folie vit Univers Condensed	Vänster sida, upptill.
2. VT-logotyp	Bredd 350mm Folie vit	Höger sida, nederkant, centrerad i höjded med dekal 3. Dekalerna ska placeras så långt ner som möjligt till förmån för reklam.
3. Bussbolagets logotyp	Max 400x100mm Folie vit	Vänster sida, nederkant, centrerad i höjded med dekal 2. Dekalerna ska placeras så långt ner som möjligt till förmån för reklam.

2 Exteriöra dekaler

2.3 Exteriör sidor, Västtrafiks logotyp

Vänster sida

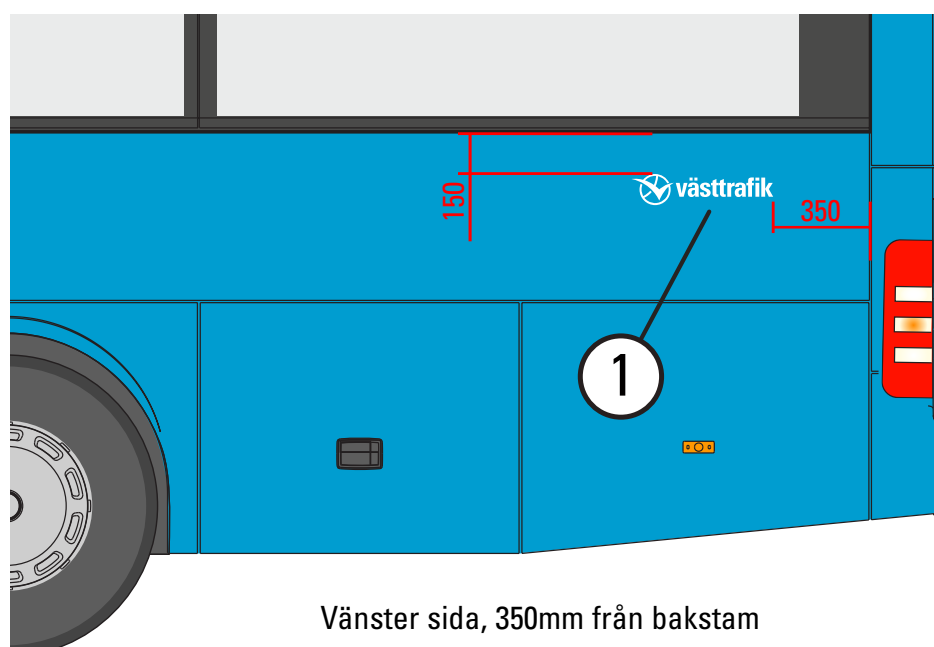
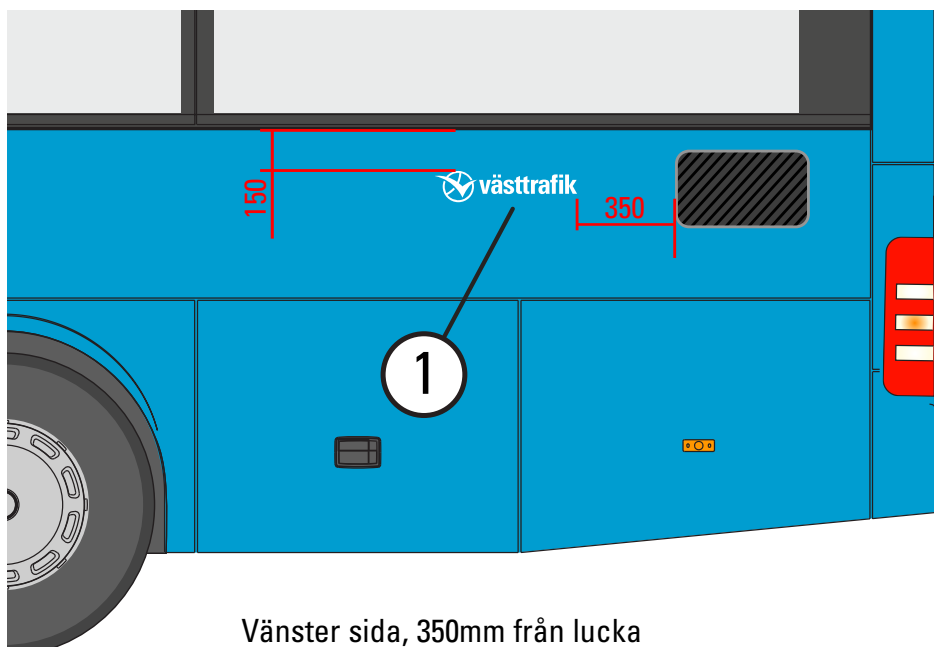

Dekal	Storlek, folie, typsnitt	Placering
1. Västtrafiks logotyp, vänstersida	Bredd 500mm. Folie: Vit	150mm under fönsterkant. 350mm från bakstam eller motorlucka.

2 Exteriöra dekaler

2.3 Exteriör sidor, Västtrafiks logotyp

Höger sida

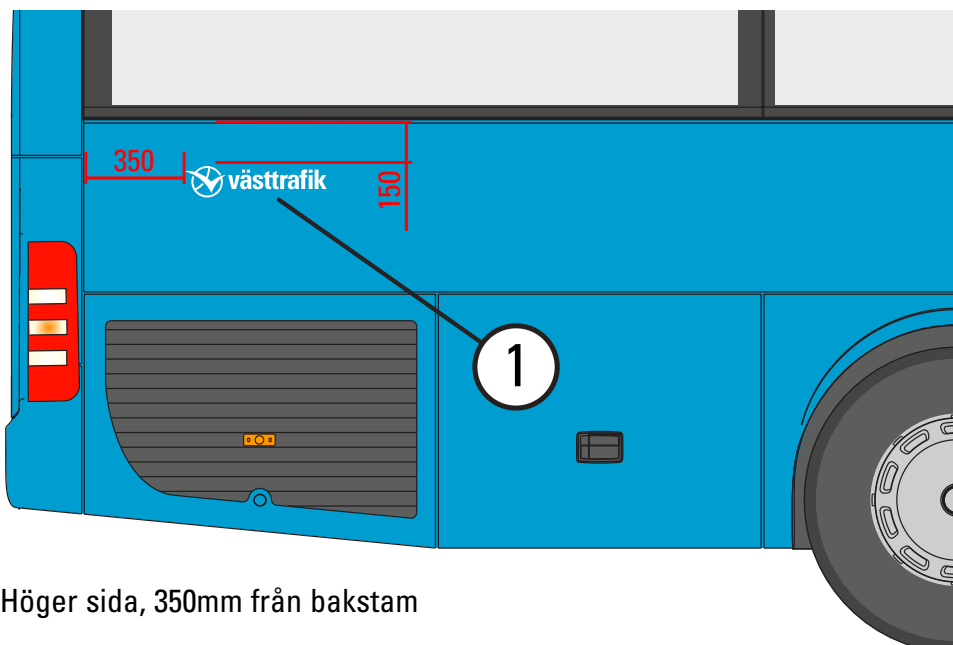

Höger sida, 350mm från bakstam

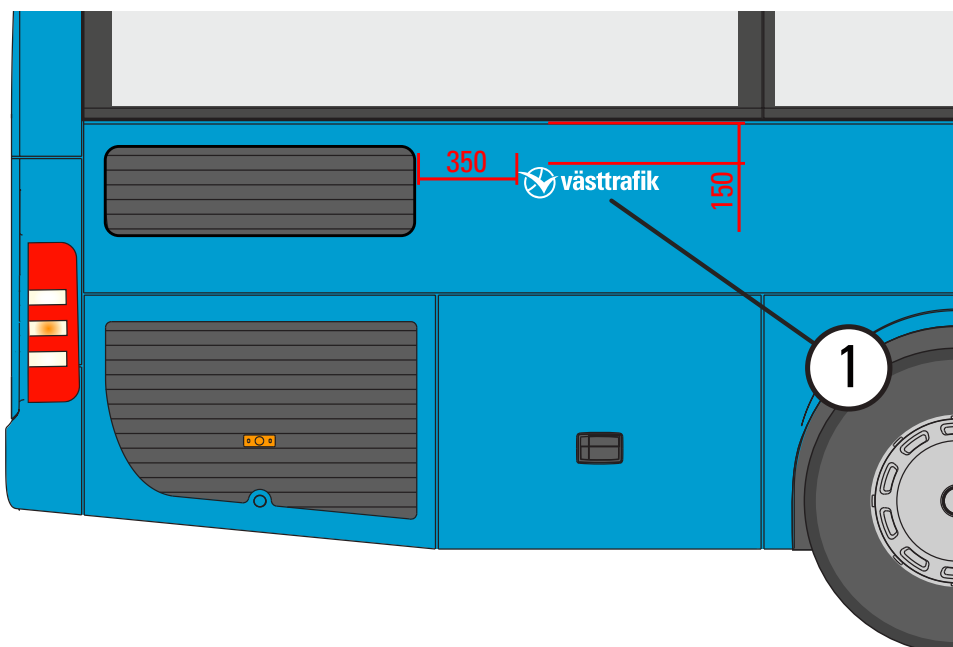

Höger sida, 350mm från lucka

Dekal	Storlek, folie, typsnitt	Placering
1. Västtrafiks logotyp, högersida	Bredd 500mm. Folie: Vit	150mm under fönsterkant. 350mm från bakstam eller motorlucka.

2 Exteriöra dekaler

2.4 Ingångsinformation, framdörr

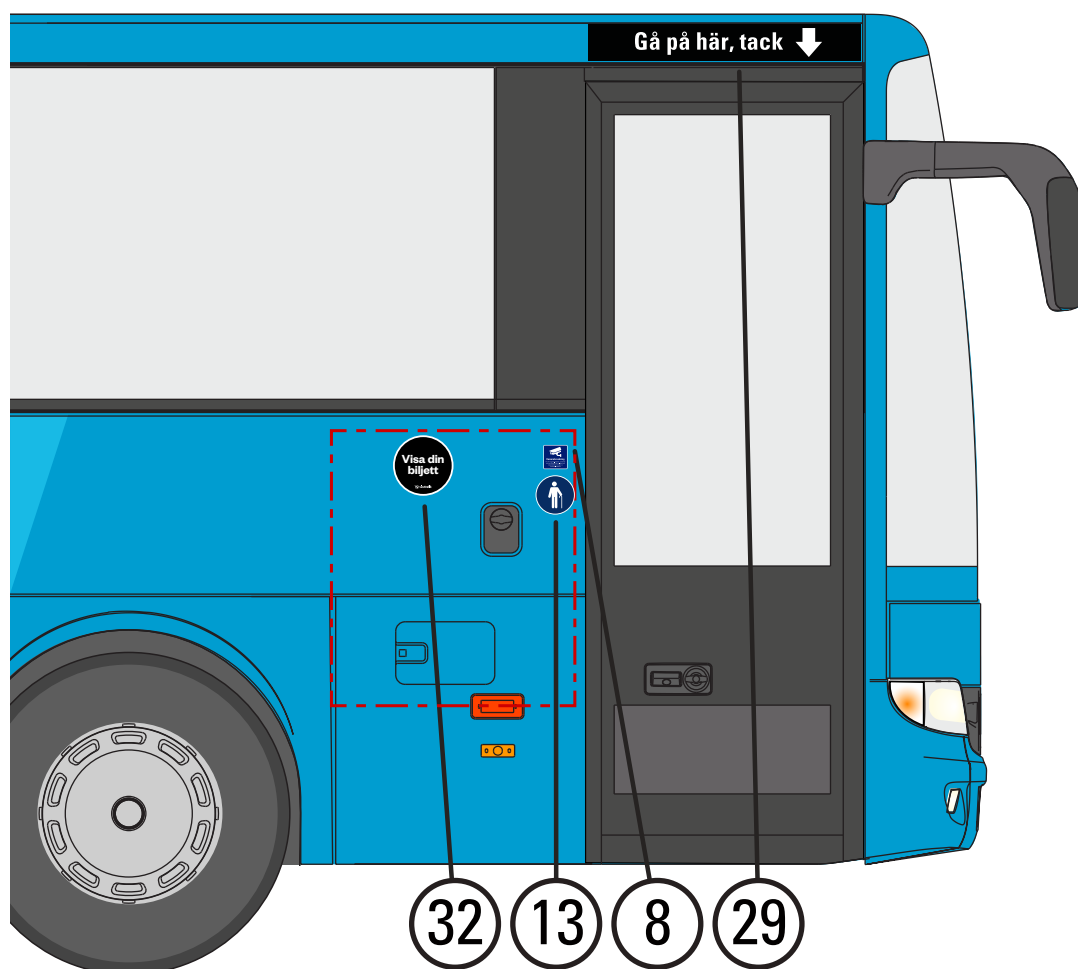

Dekal	Storlek, folie, typsnitt	Placering
8. Kamerabevakning	80x80mm Vit folie med skyddslaminat Blått tryck PMS 295C	Endast på fordon med kamerabevakning! Vid dörr 1 på vänster sida dörren. 1800mm över marken
13. EU Prioriterad sittplats	Ø130mm Vit folie med skyddslaminat Blått tryck PMS 295C	Vänster sida dörren, Centrerad 20 mm under [8].
29. Gå på här	900x120mm Vit folie med skyddslaminat Trycks med PMS Process Black	Placeras centrerat över framdörr. Om inte detta utrymme finns tillgängligt, kan dörrglaset överkant användas.
32. Visa din biljett	Ø200mm Vit folie med skyddslaminat Trycks med PMS Process Black	Placeras inom streckat område, fritt från skarvar och luckor.

2 Exteriöra dekaler

2.5 Ingångsinformation, tillgänglighetsanpassad dörröppning

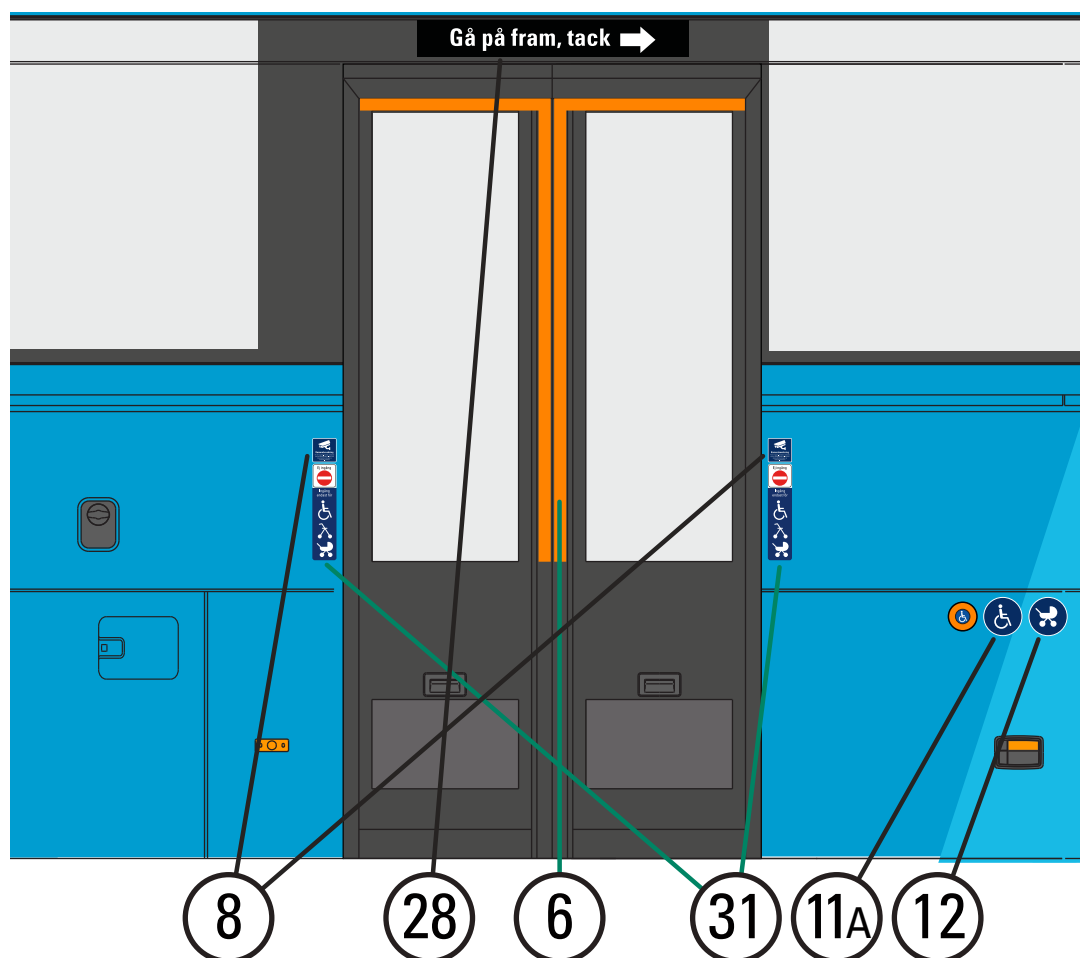

Dekal	Storlek, folie, typsnitt	Placering
6. Dörrmarkering, folie	Bredd 40mm Avery 866-01 PC Light Orange eller likvärdig.	Endast för tillgänglighetsanpassad dörröppning När ingången har dubbla dörrar folieras dörrarna enligt bild. Folien monteras runt dörrens glas, över och på insidorna. Folien börjar uppe vid glasets ytterkant och slutar vid glasets nedkant. På enkeldörr monteras folien runt dörrens glas, över och på sidorna. Folien slutar vid glasets nedkant.
8. Kamerabevakning	80x80mm Vit folie med skyddslaminat Blått tryck PMS 295C	Endast på fordon med kamerabevakning! En dekal på var sida ingången. Ca 1800mm över marken.
11A EU Rullstol Höger	Ø130mm Vit folie med skyddslaminat Blått tryck PMS 295C	I direkt anslutning till yttre påkallknapp. Avstånd mellan knapp och dekaler 20mm.
12. EU Barnvagnsplats	Ø130mm Vit folie med skyddslaminat Blått tryck PMS 295C	I direkt anslutning till yttre påkallknapp. Avstånd mellan knapp och dekaler 20mm.
28. Gå på fram	900x120mm Vit folie med skyddslaminat Trycks med PMS Process Black	Placeras centrerat över dörrar. Om inte detta utrymme finns tillgängligt, kan dörrglasets överkant användas.
31. Ingång endast för...	80x240mm Vit folie med skyddslaminat Trycks med PMS Process Black, PMS Red 032C, PMS 295C	Placeras 5 mm under "Kamerabevakning" på båda sidor.

2 Exteriöra dekaler

2.6 Fordonsnummer, sidor

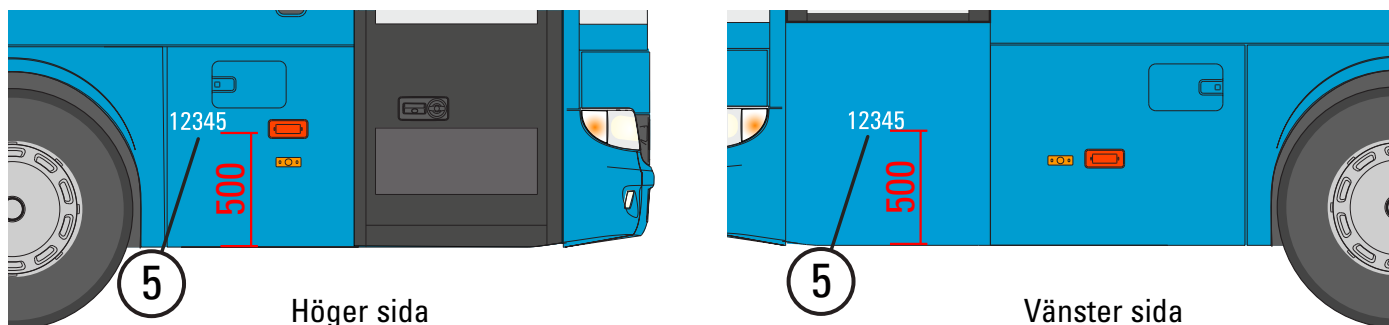

Dekal	Storlek, folie, typsnitt	Placering
5. Fordonsnummer exteriör, höger sida	Höjd 80mm Folie vit Univers Condensed	Placeras ca500mm över bussens nederkant, vänster om framdörr. Om utrymme saknas, alternativ placering över hjulhuset.
5. Fordonsnummer exteriör, vänster sida	Höjd 80mm Folie vit Univers Condensed	Placeras 500mm över bussens nederkant, centrerat under förarens främre fönster

2.7 Teknikdekaler

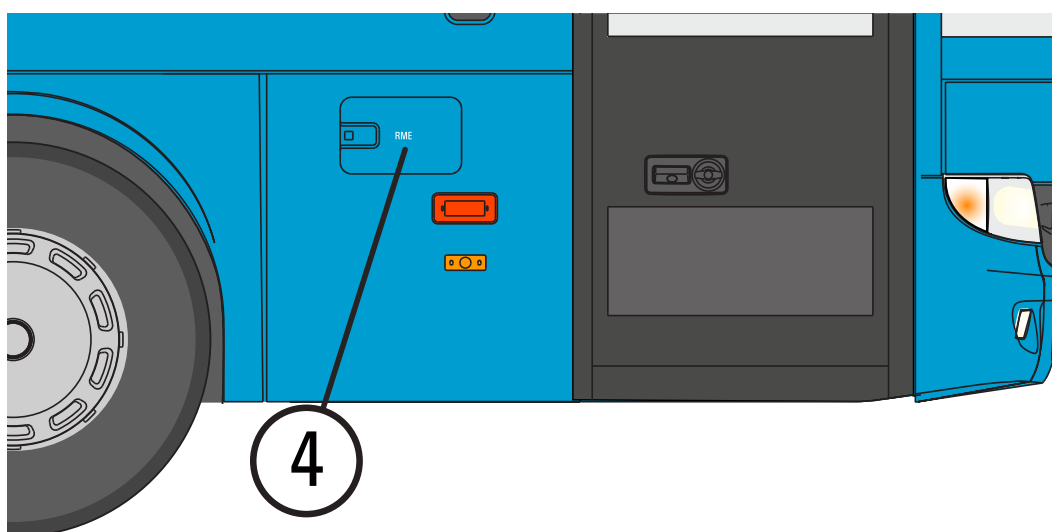

Dekal	Storlek, folie, typsnitt	Placering
4. Drivmedel m.m.	Höjd 20mm Folie vit Univers Condensed	Om teknikdekaler är aktuellt, gäller följande: Teknikdekaler placeras centrerat på tanklock eller lucka, eller centrerat ovanför en ventil.

2 Exteriöra dekaler

2.8 Bagageutrymme

Dekalerna används enbart på fordon med exteriört godsutrymme avsett för passagerarbagage

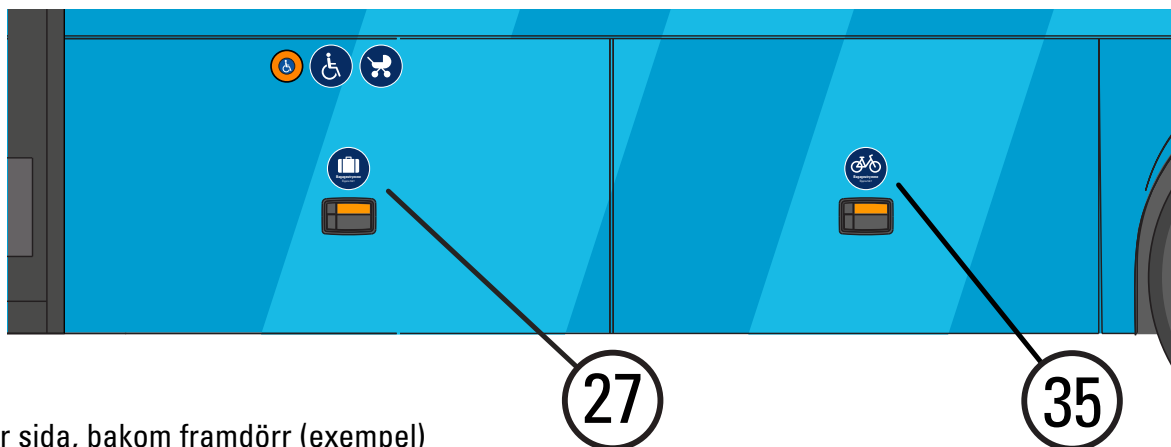

Höger sida, bakom framdörr (exempel)

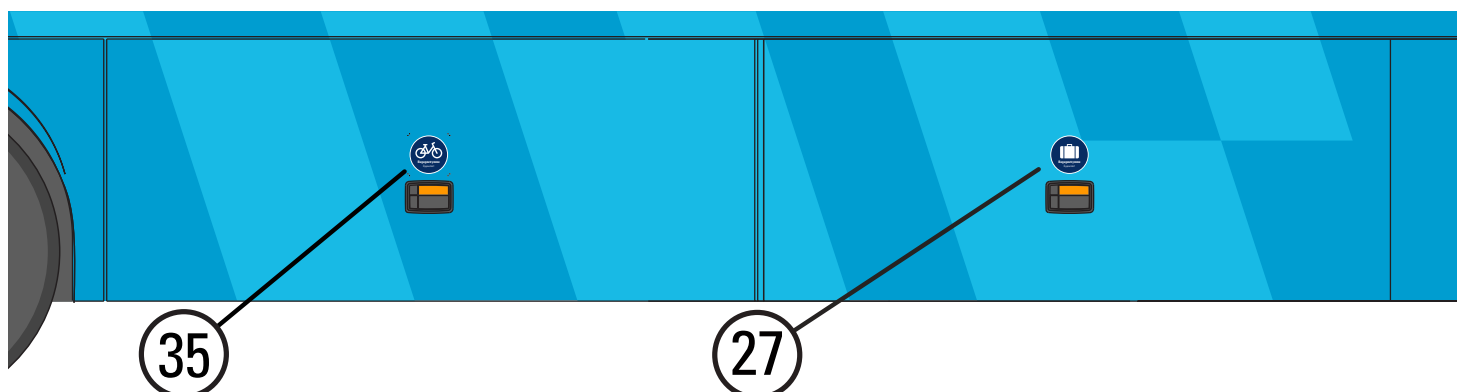

Vänster sida, bakom främre hjul (exempel)

Dekal	Storlek, folie, typsnitt	Placering
27. Bagageutrymme exteriör, höger sida	Ø130mm Vit folie med skyddslaminat Blått tryck PMS 295C	Placeras centrerat och 20mm över bagageluckornas öppningshandtag
27. Bagageutrymme exteriör, vänster sida	Ø130mm Vit folie med skyddslaminat Blått tryck PMS 295C	Placeras centrerat och 20mm över bagageluckornas öppningshandtag
35. Bagageutrymme, cyklar exteriör, vänster sida	Ø130mm Vit folie med skyddslaminat Blått tryck PMS 295C	Placeras centrerat och 20mm över bagageluckornas öppningshandtag
35. Bagageutrymme, cyklar exteriör, höger sida	Ø130mm Vit folie med skyddslaminat Blått tryck PMS 295C	Placeras centrerat och 20mm över bagageluckornas öppningshandtag

3. Interiöra dekaler

3.1 Främre informationsplats

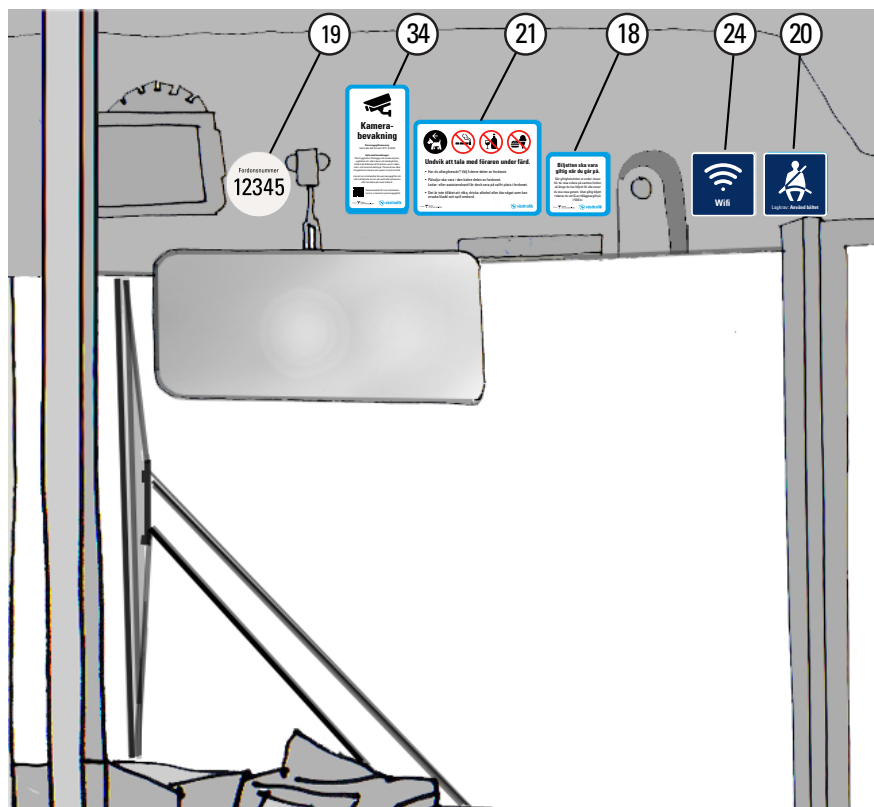

Dekal	Storlek, folie, typsnitt	Placering
18. Tilläggsavgift	80x80mm Vit folie med skyddslaminat Tryckfärger: PMS Process Cyan C och PMS Process Black	Dekalen placeras över vindrutan. Taxeinformationsdekalererna är exempel. Använd alltid aktuell version!
19. Fordonsnummer interiör	Ø80mm Vit folie med skyddslaminat Tryckfärger: PMS Warm Grey 1C PMS Process Black	Dekalen placeras över vindrutan.
34. Kamerabevakning	80x160mm Vit folie med skyddslaminat Tryckfärg: PMS Process Black C, PMS Process Cyan C	Endast på fordon med kamerabevakning! Dekalen placeras över vindrutan. Om yta för detta saknas, placeras dekalen på bästa lämpliga plats.
21. Samlad information	160x120mm Vit folie med skyddslaminat Tryckfärger: PMS Process Cyan C, PMS Red 032 C och PMS Process Black	Dekalen placeras över vindrutan. Om yta för detta saknas, placeras dekalen på bästa lämpliga plats.
20. Säkerhetsbälte	80x80mm Vit folie med skyddslaminat Tryckfärg: PMS 295C	Endast på fordon med säkerhetsbälten! Dekalen placeras över vindrutan. Om yta för detta saknas, placeras dekalen på bästa lämpliga plats.
24. Wi-Fi	80x80mm Vit folie med skyddslaminat Tryckfärg: PMS 295 C	Endast på fordon med WiFi! Dekalen placeras över vindrutan. Om yta för detta saknas, placeras dekalen på bästa lämpliga plats.

3. Interiöra dekaler

3.1 Främre informationsplats - alternativ placering bakom förarplats

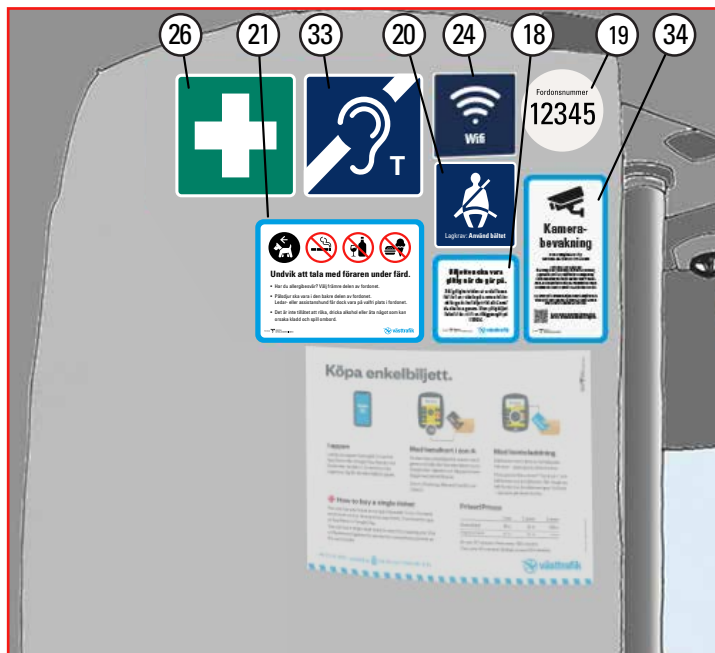

Ibland får inte dekaler plats över framrutan som visas på sid 19. Då används i stället vägg bakom förarplatsen enligt bild: Dekalerna monteras linjerade i överkant med 5 mm mellanrum.

Dekal	Storlek, folie, typsnitt	Placering
18. Tilläggsavgift	80x80mm Vit folie med skyddslaminat Tryckfärger: PMS Process Cyan C och PMS Process Black	Dekalen placeras över vindrutan. Taxeinformationsdekalererna är exempel. Använd alltid aktuell version!
19. Fordonsnummer interiör	Ø80mm Vit folie med skyddslaminat Tryckfärger: PMS Warm Grey 1C PMS Process Black	Dekalen placeras över vindrutan.
34. Kamerabevakning	80x160mm Vit folie med skyddslaminat Tryckfärg: PMS Process Black C, PMS Process Cyan C	Endast på fordon med kamerabevakning! Dekalen placeras över vindrutan. Om yta för detta saknas, placeras dekalen på bästa lämpliga plats.
21. Samlad information	160x120mm Vit folie med skyddslaminat Tryckfärger: PMS Process Cyan C, PMS Red 032 C och PMS Process Black	Dekalen placeras över vindrutan. Om yta för detta saknas, placeras dekalen på bästa lämpliga plats.
20. Säkerhetsbälte	80x80mm Vit folie med skyddslaminat Tryckfärg: PMS 295C	Endast på fordon med säkerhetsbälten! Dekalen placeras över vindrutan. Om yta för detta saknas, placeras dekalen på bästa lämpliga plats.
24. Wi-Fi	80x80mm Vit folie med skyddslaminat Tryckfärg: PMS295 C	Endast på fordon med WiFi! Dekalen placeras över vindrutan. Om yta för detta saknas, placeras dekalen på bästa lämpliga plats.
26. Förbandslåda	120x120 mm. PMS 3288C, skyddslaminat	Placeras 50mm ner från överkant fri yta på vägg mot förarplats eller i grupp enligt bild. Se även sid 28.
33. Hörslina	120x120 mm. PMS 295C, skyddslaminat	Endast på fordon med hörslina! Placeras bredvid 26. Förbandslåda - eller i grupp enligt bild.. Se även sid 28.

3. Interiöra dekaler

3.2 Visering av mobil biljett

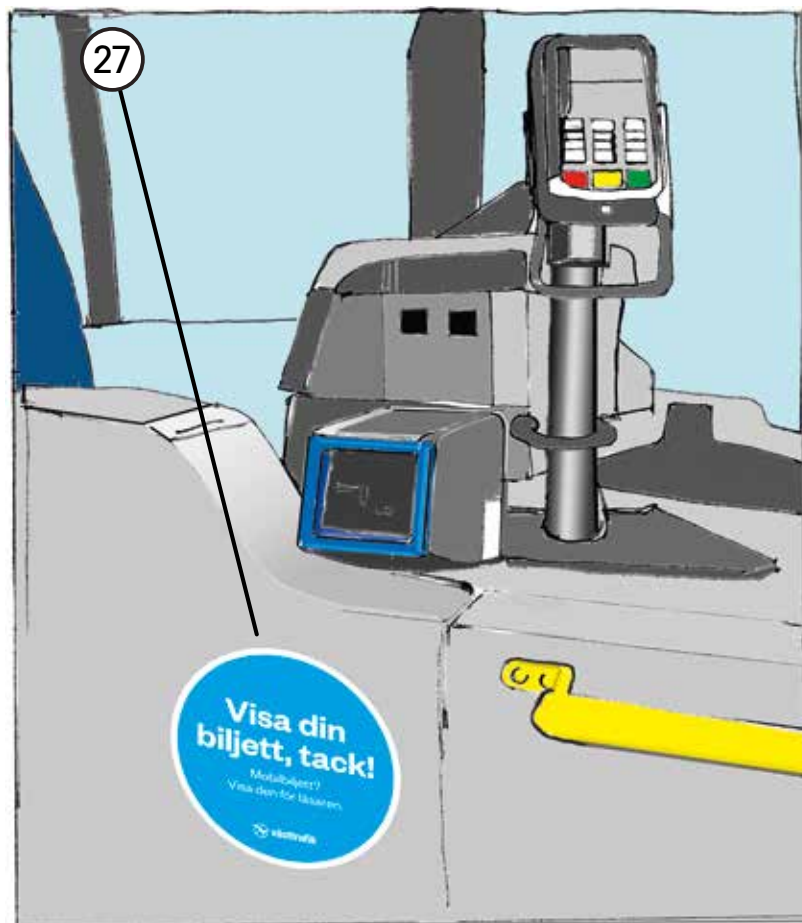

Dekal	Storlek, folie, typsnitt	Placering
27. Visa din biljett	Ø200 mm Vit folie med skyddslaminat Blått tryck Process Cyan 100%	Endast på fordon med maskinell visering. Dekalen placeras på dörr/vägg rakt under läsaren, >10mm fritt överkant

3. Interiöra dekaler

3.3 Rullstolsplats

Rullstolssymbolen ska peka i den riktning rullstolen ska färdas.
Tillhörande tilläggsdekal ska överensstämma med den fastsättningsmetod som gäller för rullstolsplatsen.

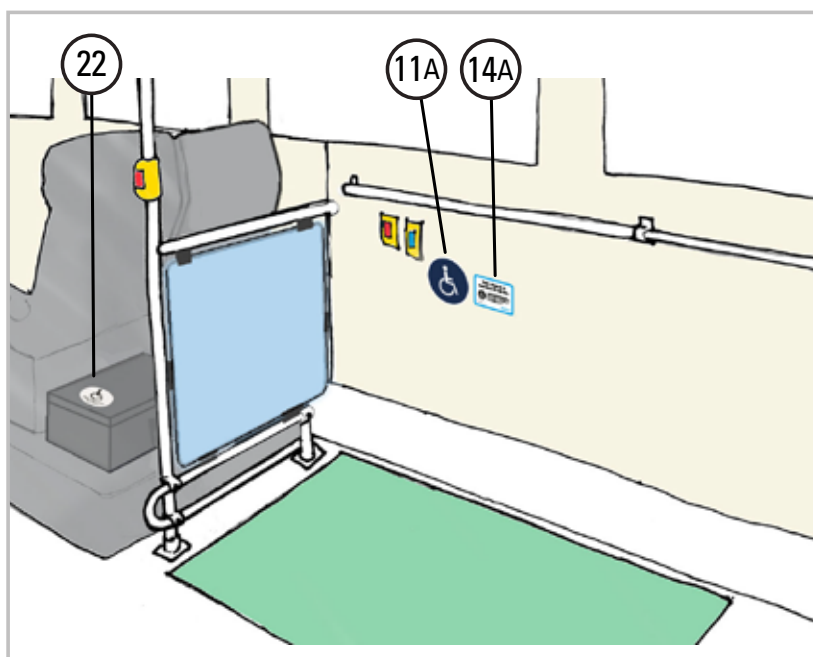

Rullstol med rygg i färdriktningen

Dekal	Storlek, folie, typsnitt	Placering
11A. EU Rullstol höger	Ø130mm Vit folie med skyddslaminat Blått tryck PMS 295C	Dekalen placeras under fönster, centrerad i höjd med [14A] till vänster om denna. Avstånd mellan dekalerna 10 mm.
14A. Tilläggsinfo 2 H, rullstol mot färdriktning	120x80mm Vit folie med skyddslaminat Tryckfärger PMS Process Cyan C och PMS Process Black	Dekalen centreras i höjd med rullstolsdekal till höger om denna. I de fall Tilläggsinfo inte rymms till höger om rullstolsdekalen placeras denna centrerat under. Avstånd mellan dekalerna 10 mm.
22. Säkerhetsremmar rullstol	Ø80mm Vit folie med skyddslaminat Tryckfärger: PMS Warm Grey 1C PMS Process Black	Dekalen placeras på förvaringslådan som innehåller remmarna, väl synlig för förare och trafikanter.

3. Interiöra dekaler

3.4 Plats med integrerad barnstol

Gäller endast fordon som är utrustade med integrerade barnstolar.

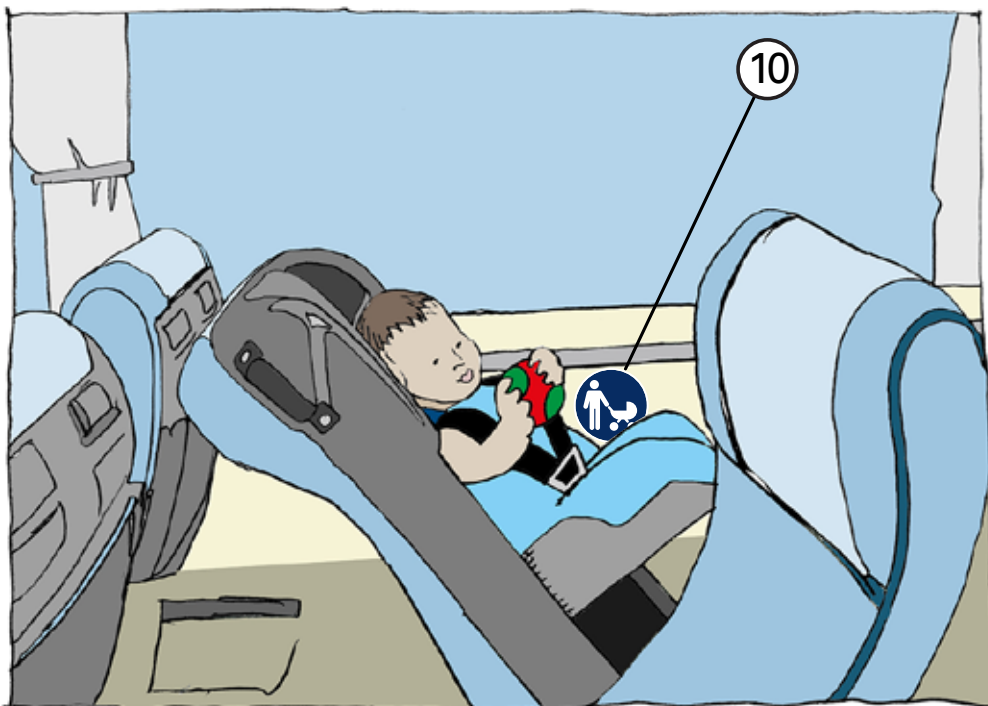

Dekal	Storlek, folie, typsnitt	Placering
10. Resenär med barnvagn	Ø130mm Vit folie med skyddslaminat Blått tryck PMS 295C	Dekalen placeras på vägg under fönster. Placeras väl synlig, även när den integrerade barnstolen används.

3. Interiöra dekaler

3.5 Prioriterade sittplatser

Bilderna nedan är exempelbilder.

För att räknas som en prioriterad sittplats ska fyra kriterier uppfyllas:

1. Sittplatsen är placerad direkt på låggolv utan podester
2. Sittplatsen är utöver sedvanlig röd stannarknapp även försedd med blå påkallknapp
3. Sätena ska vara försedda med armstöd mot mittgång
4. Sittplatsen är uppmärkt med dekal. En dekal per enkelsäte eller dubbelsäte

Sittplatser som ej uppfyller ovan beskrivna kriterier räknas ej som reserverade sittplatser och ska därmed inte heller märkas upp med dekal 13.

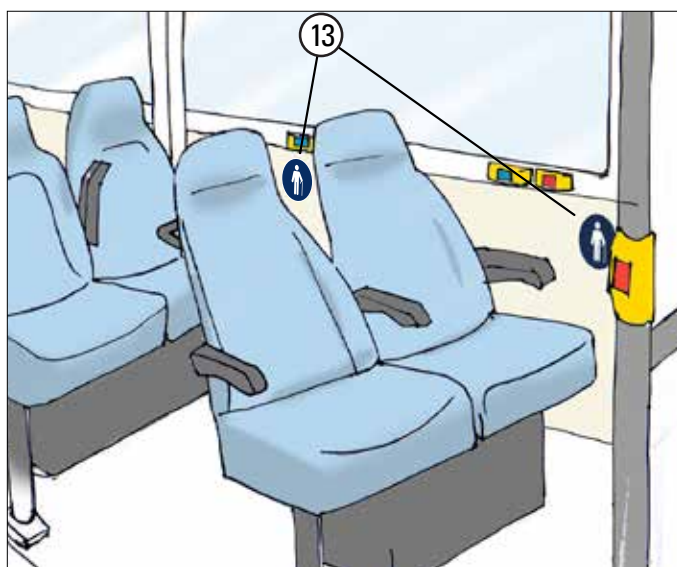
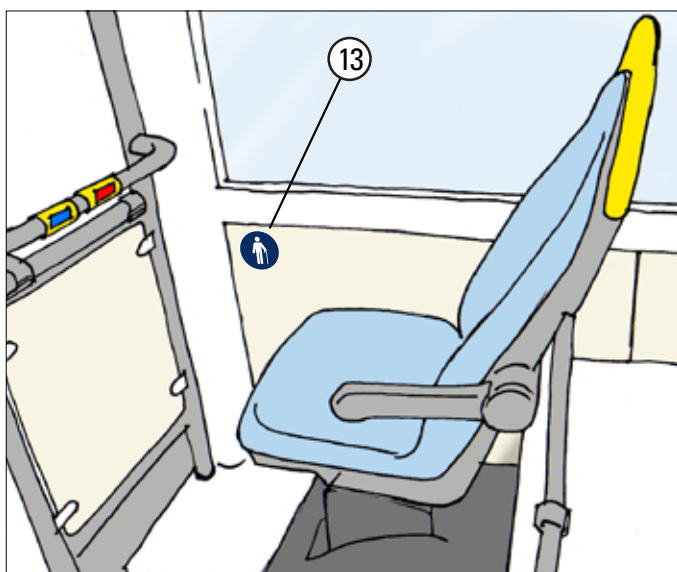

Dekal	Storlek, folie, typsnitt	Placering
13.EU Prioriterad sittplats	Ø130mm Vit folie med skyddslaminat Blått tryck PMS 295C	Dekalerna placeras på vägg under fönster, i höjd med befintlig påkallknapp. Placeras väl synligt även när platserna används.

3. Interiöra dekaler

3.6 Fordonsnummer

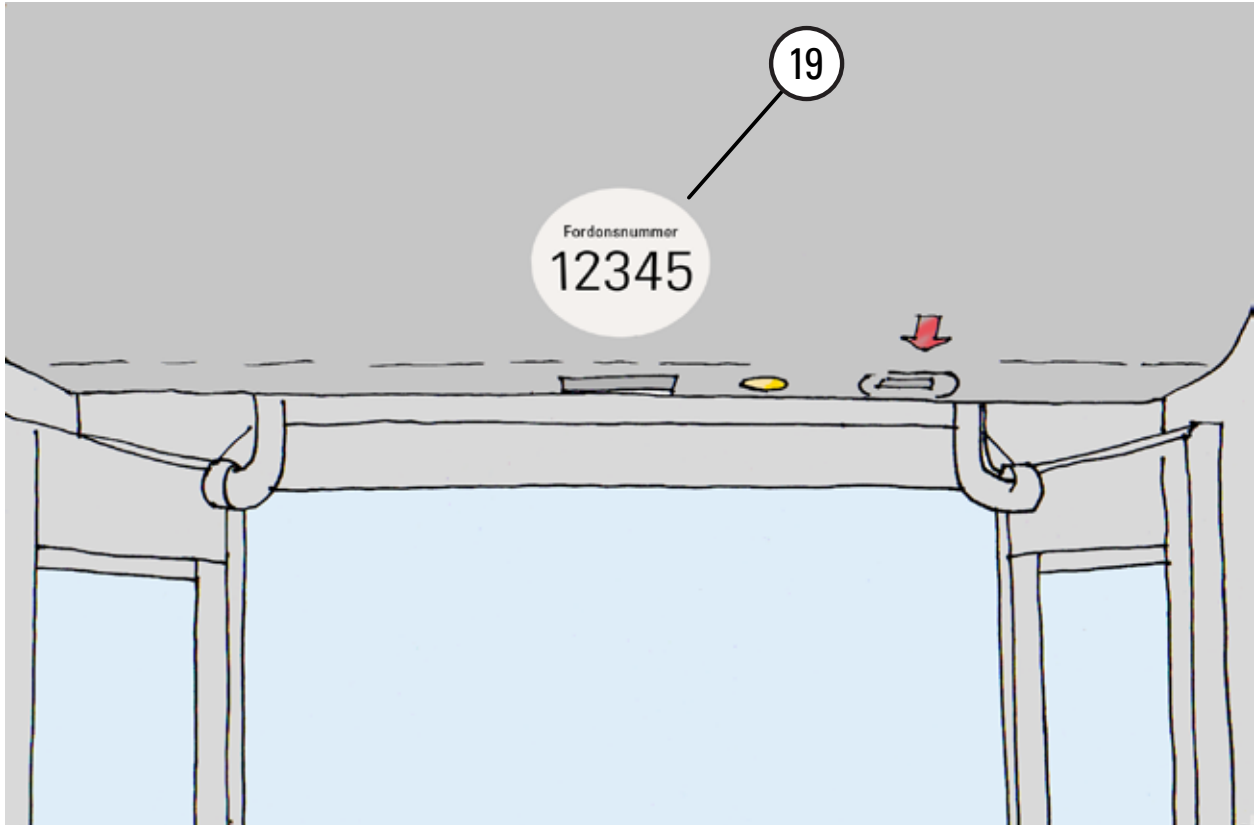

Dekal	Storlek, folie, typsnitt	Placering
19. Fordonsnummer interiör	Ø80mm Vit folie med skyddslaminat Tryckfärger: PMS Warm Grey 1C PMS Process Black	Placeras över varje dörr, synlig för en avstigande passagerare. Om dekaler konkurrerar med andra dekaler eller komponenter om utrymmet över dörr, placeras den i första hand nertill och mot mitten.

3. Interiöra dekaler

3.7 Taxeinformationsdekaler

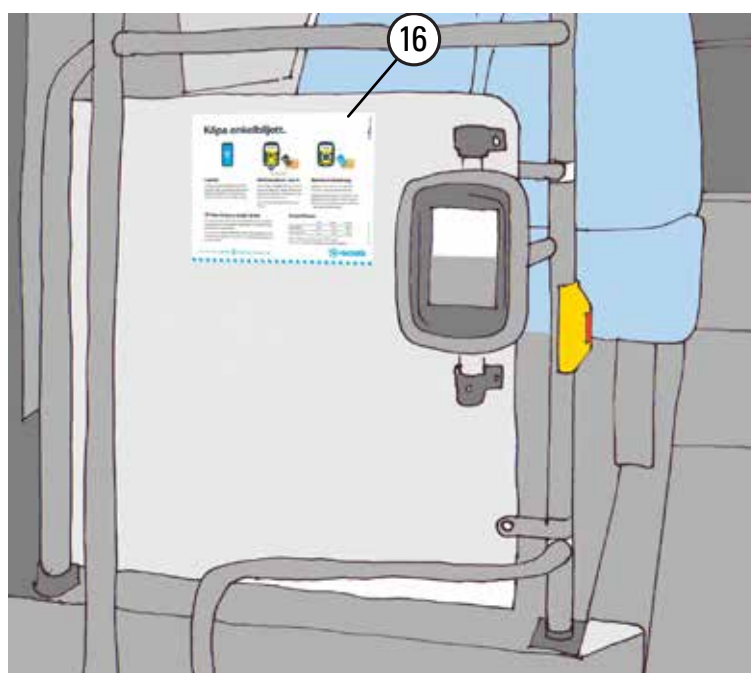
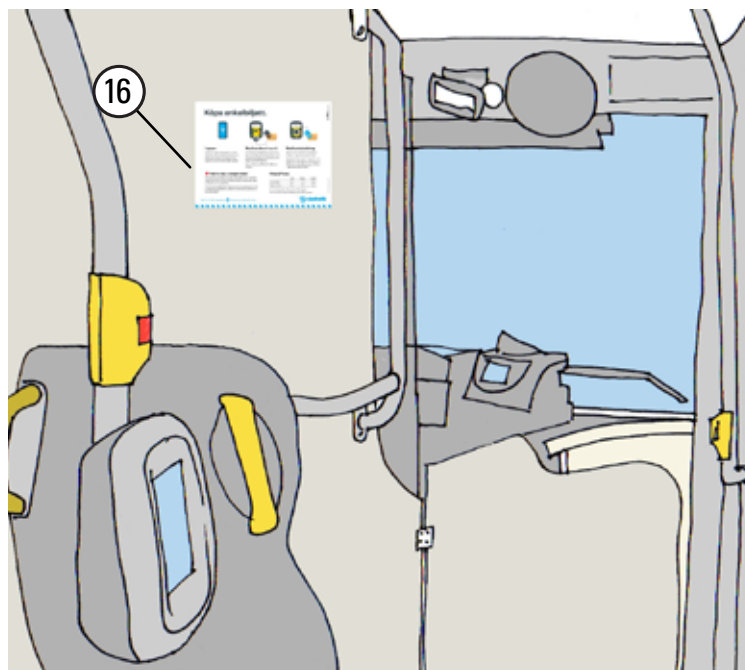

Dekal	Storlek, folie, typsnitt	Placering
16. Prisdekal	270x210, fyrfärgstryck	Placeras nära validator överallt i fordonet. Det ska finnas en dekal vid varje enskild validator i fordonet.
Taxeinformationsdekalererna är exempel. Använd alltid aktuell version!		

3. Interiöra dekaler

3.8 Ladduttag

På fordon som har ladduttag ska det finnas en dekal vid samtliga ladduttag i bussen.

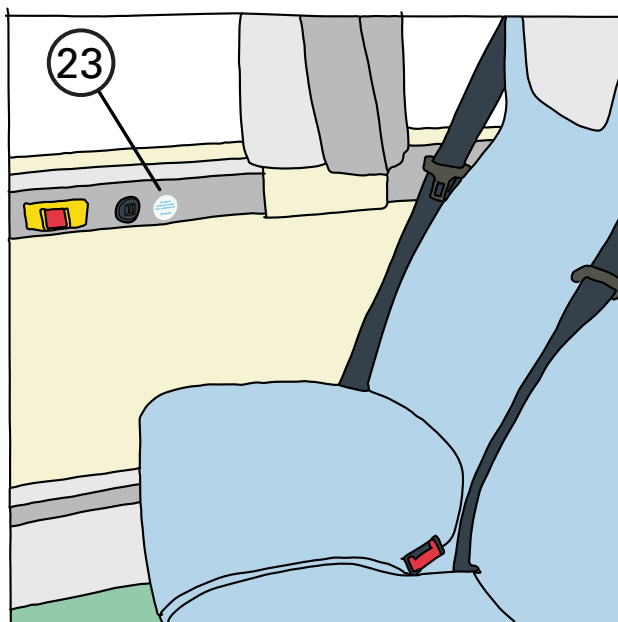

Exempel vägglacering

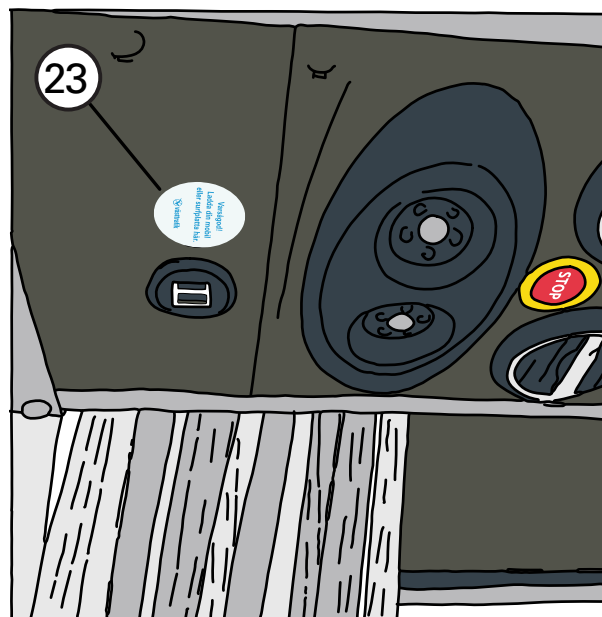

Exempel taklacering

Dekal	Storlek, folie, typsnitt	Placering
23. Ladduttag	Ø35mm. Folie vitt skyddslaminat Tryckfärger: PMS Process Cyan C och PMS Process Cyan C 10%	Placeras nära USB-kontakt för laddning av mobiler och surfplattor. Vid placering över sittplats ska texten läsas rättvänd av <u>sittande</u> trafikant.

3. Interiöra dekaler

3.9 Upplysning förbandslåda och hörslinga

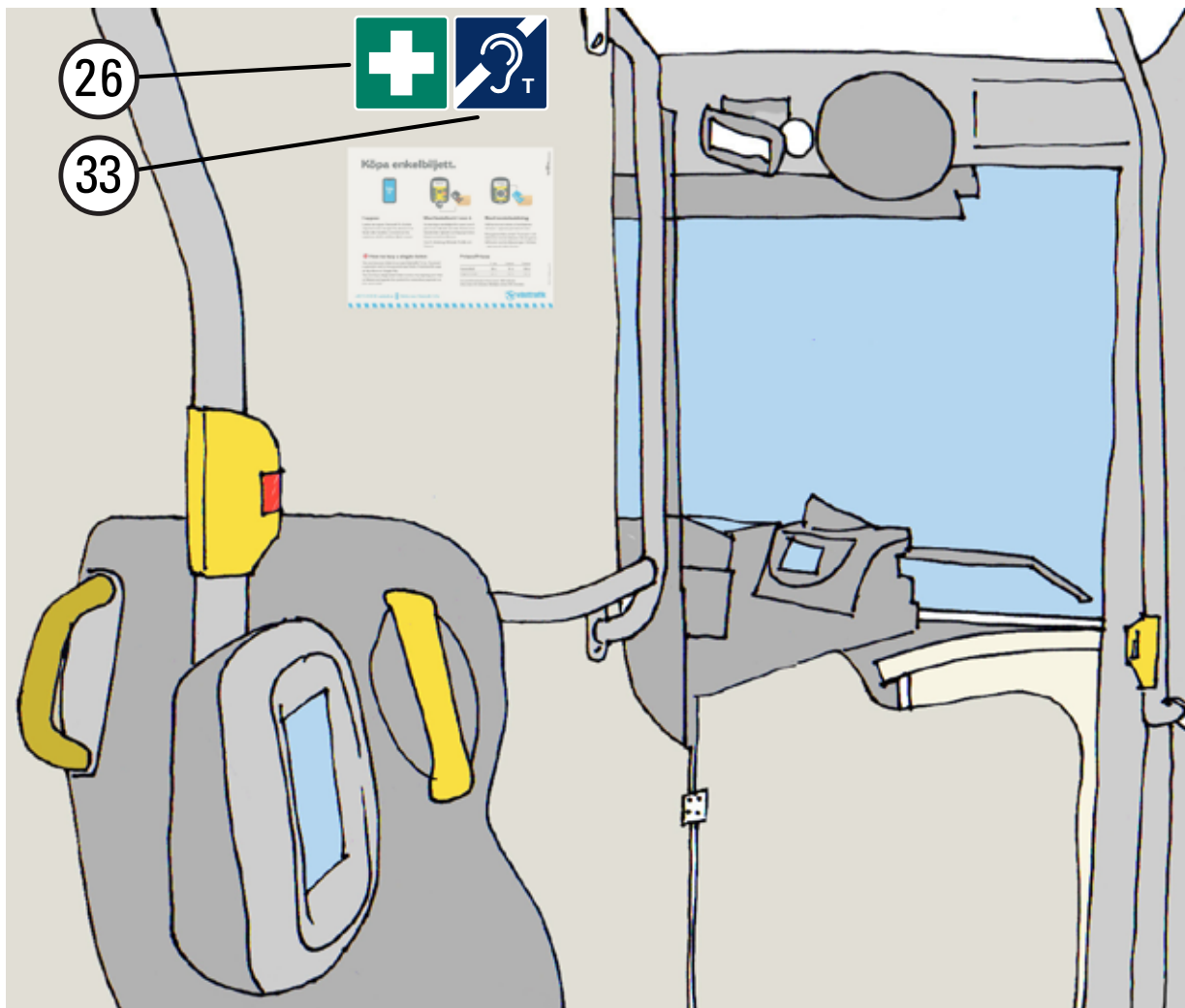

Upplysning förbandslåda och hörslinga

Dekal	Storlek, folie, typsnitt	Placering
26. Förbandslåda	120x120 mm. PMS 3288C, skyddslaminat	Placeras 50mm ner från överkant fri yta på vägg mot förarplats. Alternativ placering, se sid 26.
33. Hörslinga	120x120 mm. PMS 295C, skyddslaminat	Endast på fordon med hörslinga! Dekalen placeras på yta bakom förarplats, bredvid 26. Förbandslåda i fordon utrustade med hörslinga.

4. Ritningar

Dekormålning områdesbuss, höger sida, måttritning

Geometrierna finns för nedladdning på partner.vasttrafik.se/fordonsdesign.

[file:Områdesbuss Dekor Hö 2400x1200.pdf]

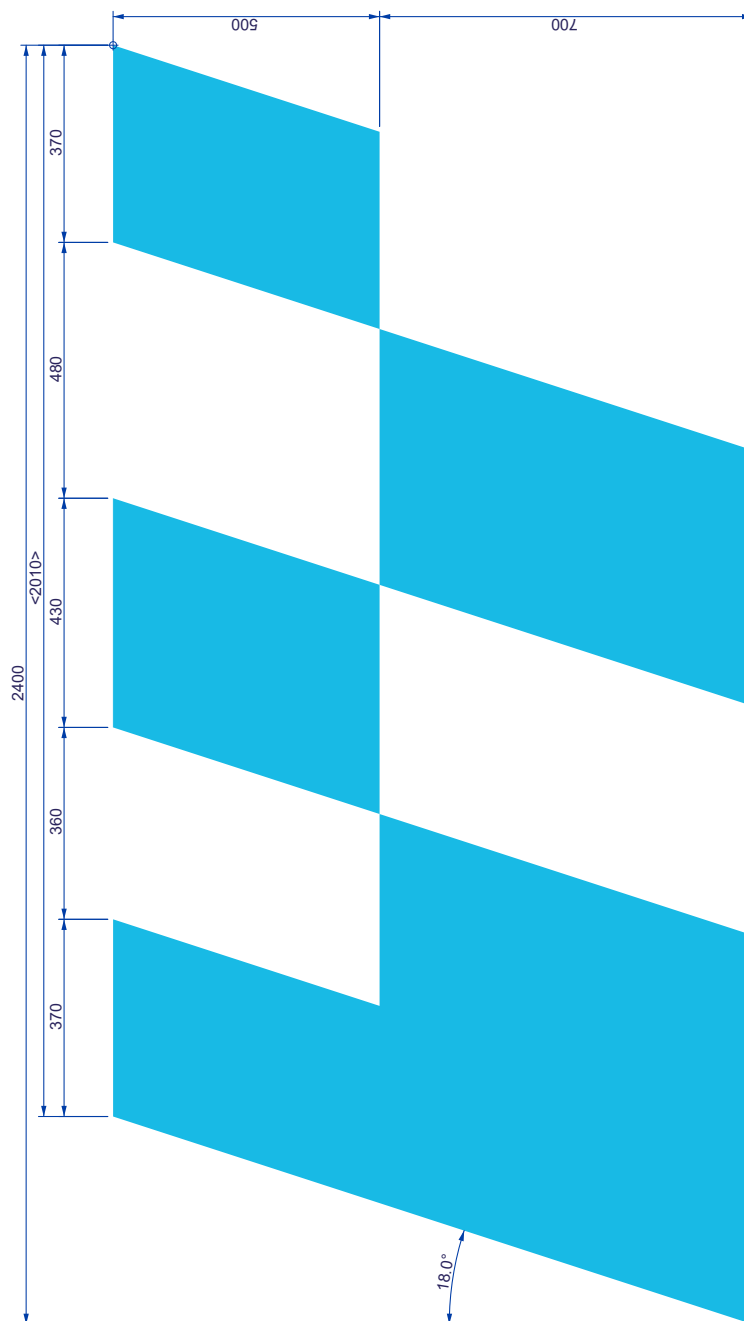

4. Ritningar

Dekormålning områdesbuss, vänster sida, måttritning

Geometrierna finns för nedladdning på <https://partnerportalen.vasttrafik.se/fordonsdesign/>.
[file:Områdesbuss Dekor Vä 3800x1200.pdf]

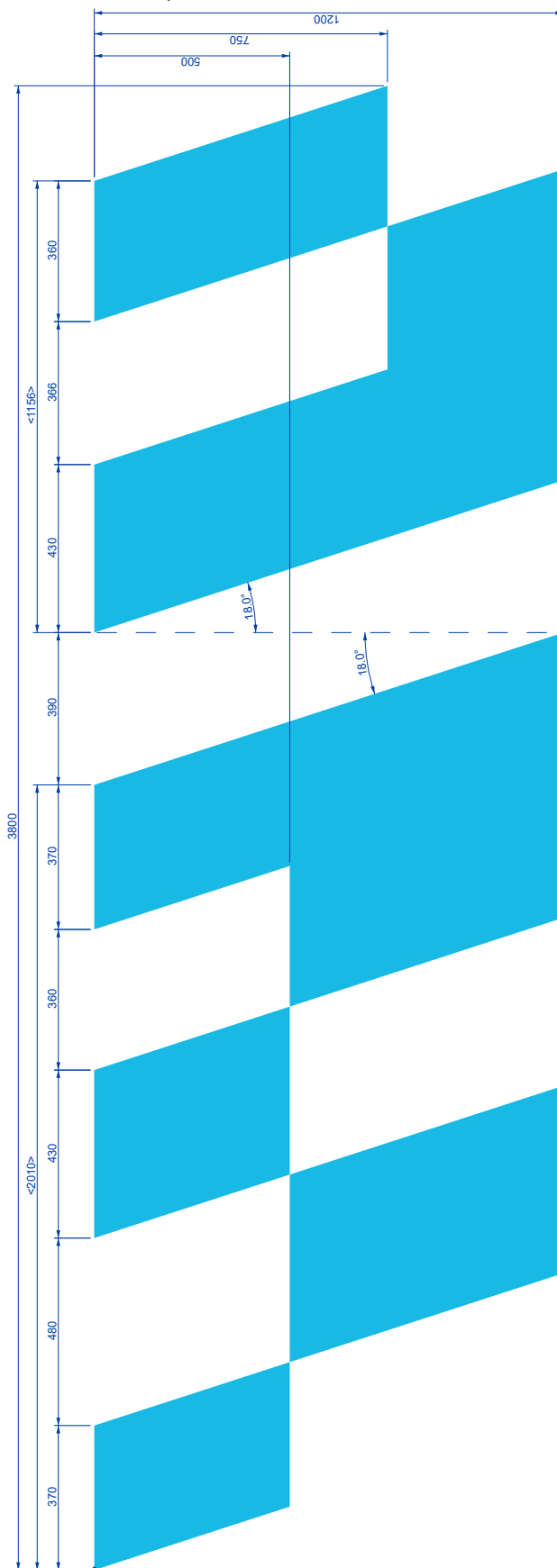

Bussdekor vänster sida
Skala 1:10

Västtrafik

2019-03-16

Bilaga: Dekal för blippbetalning på kortläsare i zon A

2023-05-08 Sid 1/1

Västtrafik informerar.

Märk kortläsare i Zon A med rätt dekal.

Dekal för blippbetalning med symboler för VISA och MasterCard på kortläsare i zon A.

Från tisdag 9 maj 2023 kan resenärer köpa enkelbiljett för Zon A genom att blippa sitt bankkort på kortläsaren ombord. Alla kortläsare på bussar, spårvagnar och båtar i zon A som har symbolen för blippbetalning (4 vågor) ingraverad i nedre kanten på kortläsaren, ska märkas med dekalen för blippbetalning. Dekalen har symbol för blippbetalning/kontaktlös betalning samt Visa och MasterCard och ska placeras längst ner på kortläsaren enligt bilden.



Saknas dekaler? Anmäl som fel på utrustning enligt ordinarie rutin.