

**Designmanual 2020**

# Minibuss

Områdesbuss

CMAL, LMBL

Version: 1.5 2024

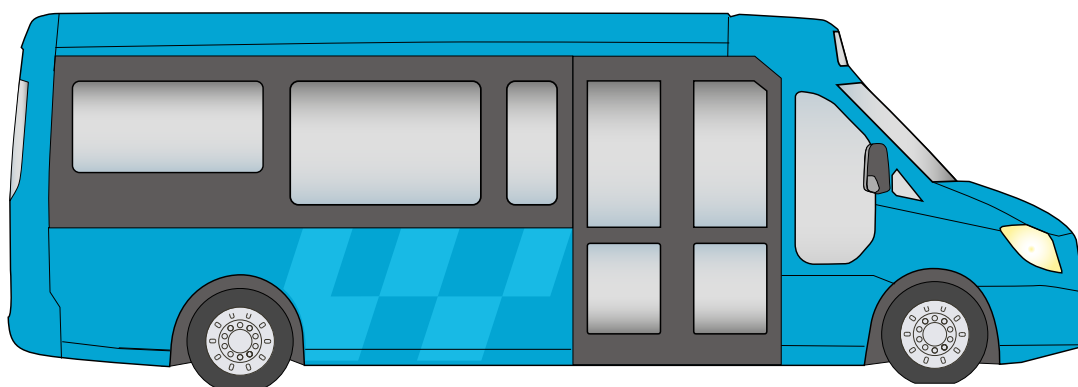

## Senaste ändringarna i manualen

Datum	Sida	Dekal eller information	Ersätter:	Notera
2024-01-22	Alla	Version 1.5 2024-01-22	Version 1.4 2023-12-06	Sidhuvud, omslag.
2024-01-22	10, 15	Text "Kamerabevakning"	"Kameraövervakning"	
2023-12-06	Alla	Version 1.4 2023-12-06	version 1.3 2023-06-15	Sidhuvud, omslag.
2023-12-06	11, 19, 23, 25	Ny dekal <b>Enkelbiljett</b>	Tidigare dekal	Engelsk dekal bort
2023-06-15	Alla	version 1.3 2023-06-15	Version 1.2 2023-01-02	sidhuvud, omslag.
2023-06-15	10, 15, 16	<b>Kamerabevakning 80</b>	Kamerabevakn. 80x135	
2023-06-15	28	Ny sida: Dekal för blippbetalning		
2023-01-02	Alla	Version 1.2 2023-01-02	Version 1.1 2022-02-04	sidhuvud, omslag. Nytt datum.
2023-01-02	5	Lagt till fordonstyp med plats för dekaler "Gå på här, tack" m.fl..		Fordon av typ småbuss men klassad CMAL el LMBL
2023-01-02	10	Lagt till dekaler <b>Kameraövervakning, Visa din biljett, samt Gå på här, tack</b>		Fordon av typ småbuss men klassad CMAL el LMBL
2023-01-02	15	Lagt till sida med info dekaler <b>Kameraövervakning, Visa din biljett, samt Gå på här, tack</b>		Sidnumrering ändrad fr.o.m s 15
2023-01-02	16	Lagt till bild med info om dekaler för tillgänglighetsanpassad ingång		Fordon av typ småbuss men klassad CMAL el LMBL
2022-02-04	Alla	Version 1.1 2022-02-04	Version 1.0 2022-01-20	sidhuvud, omslag. Nytt datum, opublicerad version
2022-02-04	11, 17, 22, 24	Ny dekal: <b>33. Hörslina</b>		
2022-01-20	Alla	Version 1.1 2022-01-20	Version 1.0 2021-04-12	sidhuvud, omslag
2022-01-20	11, 17, 22, 24	Samlad information	Uppdaterade piktogram och text.	Tryckfil på Partnerportalen ej komplett.
2021-02-25	Alla	Nytt upplägg: <b>Fordonstyper</b>	Trafikslag: OMR	Nytt versionsnummer

## Innehåll

<b>Senaste ändringarna i manualen</b> .....	<b>2</b>
<b>Allmän information</b> .....	<b>4</b>
<b>Arbetsgång för målning och märkning av fordon</b> .....	<b>4</b>
<b>1. Exteriör målning och dekor</b>	
1.1 Översikt, exempel .....	5
1.2 Exteriör målning, färgkoder och mått .....	6
1.3 Dekorfolier, exteriört .....	7
Mått och placering båda sidor	7
1.4 Dekorfolier, placering alt. målning .....	8
Båda sidor	8
Alternativ placering vid lägre sidopanel, vänster sida	9
<b>Dekalpaletter</b>	
Exteriöra dekaler, palett .....	10
Interiöra dekaler, palett .....	11
<b>2. Exteriöra dekaler</b>	
2.1 Exteriör front .....	12
2.2 Exteriör baksida .....	13
2.3 Exteriöra sidor, Västtrafiks logotyp .....	14
2.4 Ingångsinformation. Gå på här, Visa din biljett (endast vissa fordon) .....	15
2.5 Ingångsinformation, tillgänglighetsanpassad dörröppning .....	16
2.6 Fordonsnummer, sidor .....	17
2.7 Teknikdekaler .....	17
<b>3. Interiöra dekaler</b>	
3.1 Främre informationsplats .....	18
3.2 Visering av mobil biljett .....	19
3.3 Rullstols- och barnvagnsplats .....	20
3.4 Prioriterade sittplatser .....	21
3.5 Fordonsnummer .....	22
3.6 Taxeinformationsdekaler .....	23
3.7 Ladduttag .....	24
3.8 Uppllysning om förbandslåda och hörslina .....	25
<b>4. Ritningar</b>	
Dekormålning höger sida, måttritning .....	26
Dekormålning vänster sida, måttritning .....	27
<b>Bilaga: Dekal för blippbetalning på kortläsare i zon A</b> .....	<b>28</b>

## Allmän information

Denna manual gäller för fordon tillhörande avtal från 2019 och framåt.

Västtrafik strävar efter att gentemot allmänheten och våra resenärer ha en så enhetlig profil som möjligt för vårt varumärke. Ett led i detta är att ha en tydligt profilerad fordonspark där resenärerna lätt känner igen sig och enkelt förstår våra dekaler med informationsbudskap.

Västtrafiks fordon skall uttrycka öppenhet, tillgänglighet och säkerhet. De skall utstråla hög status, attraktivitet och trygghet.

Med anledning av ovanstående gäller särskilda riktlinjer för hur fordonen skall vara lackerade, stripade och vilka dekaler som skall finnas såväl exteriört som interiört för att leva upp till Västtrafiks profilprogram.

Dekaler som inte finns i designmanualen får ej klistras exteriört eller interiört på fordonen. Undantag för detta är interna informationsdekaler vid förarplatsen samt teknik- och säkerhetsdekaler från fordonstillverkaren.

Eventuella önskemål om att lägga till extradekaler skall godkännas av Västtrafik.

Det åligger Trafikföretaget att kontrollera att fordonen följer de riktlinjer som är beslutade.

Designmanualer återfinns på av Västtrafik angiven webbsida.

**Vid eventuella frågetecken kontakta Västtrafik!**

Denna designmanual är anpassad för att kunna fungera på olika fordonsmodeller. Skulle det vara så att tveksamhet råder kring placering av någon dekal skall Trafikföretaget kontakta Västtrafik innan dekalerna klistras i eller på fordonet.

**Andreas Sörthaga**

Västtrafik

andreas.sorthaga@vasttrafik.se

010-43 45 973

## Arbetsgång för målning och märkning av fordon



För att genomföra en gemensam profil för Västtrafik, är det nödvändigt att följa dessa riktlinjer – både exteriört och interiört.

1. Vid upphandling lämnas material ut med uppgifter om målning och märkning av fordon. Vid revidering av fordon, hämta aktuella uppgifter på Västtrafiks webbplats: [partner.vasttrafik.se/fordonsdesign](https://partner.vasttrafik.se/fordonsdesign)
2. Kontrollera alltid att uppgifterna är aktuella.

# 1. Exteriör målning och dekor

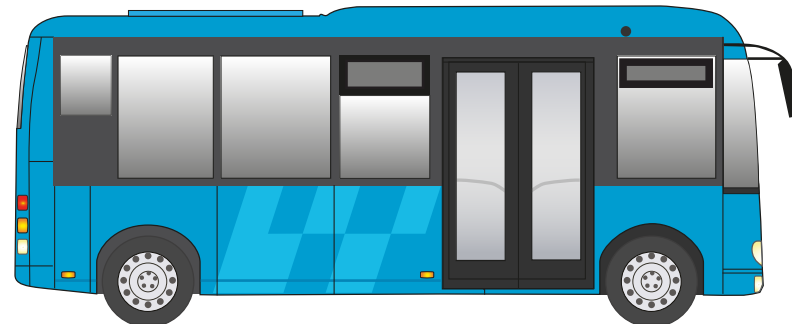
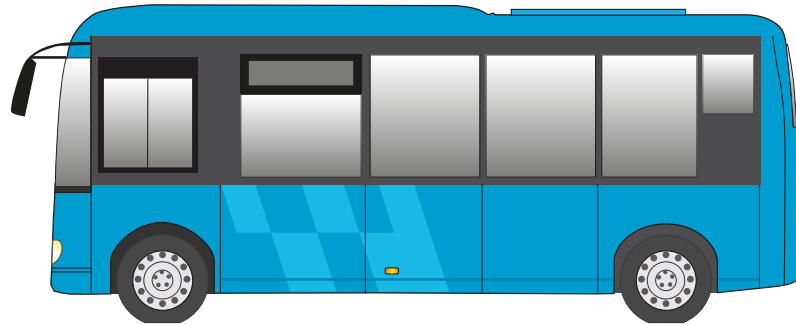
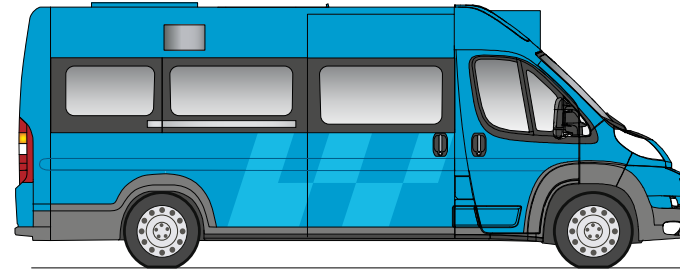
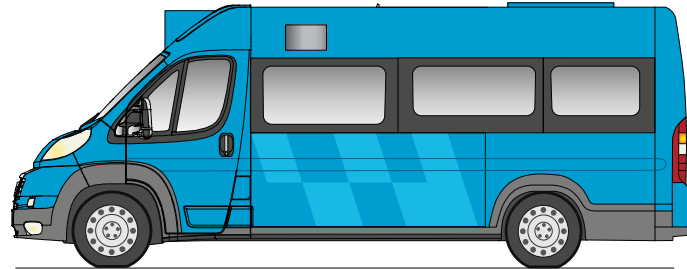
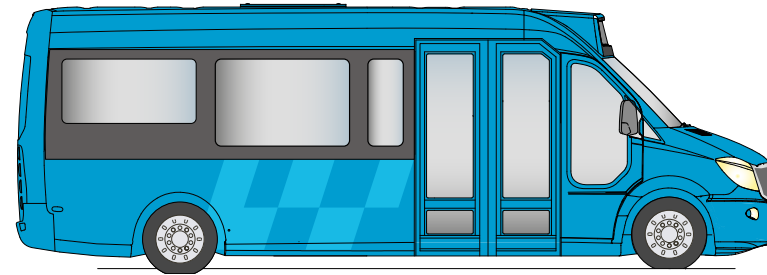
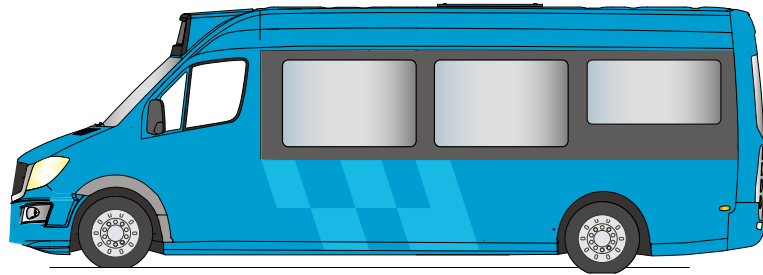

## 1.1 Översikt, exempel



Färgnamn	Exempel	Färgkod
Fordonsfärg		NCSS 1565-B VT-blå / Blank lack Alla synliga karosdelar ska vara lackade i VT blått (NCSS 1565-B) om inget annat anges
Dekorfärg		Färg: DAF Trucks 1896095. Exakt färgnyans enligt folie: Hexis S5297B
Dekorfolie		Hexis S5297B, 3M-SC 50-81 Soft Blue, Avery 732 PF/832 PC Light Blue

## 1.2 Exteriör målning, färgkoder och mått

Målningsritning, alternativ till foliering, beskriven på sidorna 8-9.

Färger, färgkod	Storlek, färgkod	Placering
<b>Fordonsfärg</b>	Hela fordonet VT-blått, NCSS 1565-B, Blank lack	Alla synliga karossdelar ska vara lackade i VT blått (NCSS 1565-B) om inget annat anges
<b>Dekormålning, höger sida</b>	2200x1100 mm. Färgkod: DAF Trucks 1896095 Exakt färgnyans enligt folie: Hexis S5297B	Utifrån placeringspunkt  , se sid 8
<b>Dekormålning, vänster sida</b>	2200x1100 mm. Färgkod: DAF Trucks 1896095 Exakt färgnyans enligt folie: Hexis S5297B	Utifrån placeringspunkt  , se sid 8-9

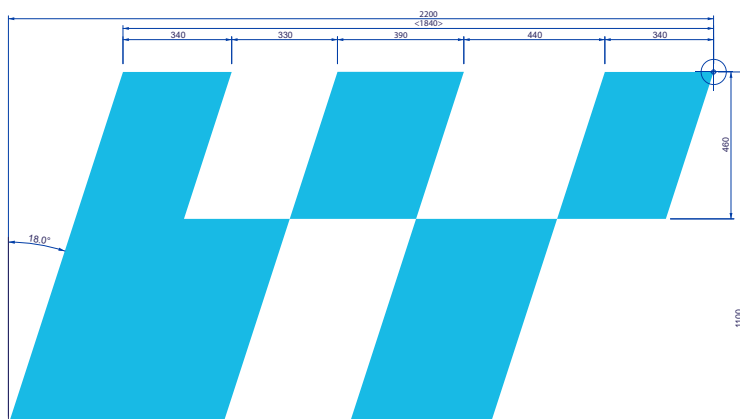

### Dekormålning, höger sida.

Finns för nedladdning på [partner.vasttrafik.se/fordonsdesign](https://partner.vasttrafik.se/fordonsdesign)

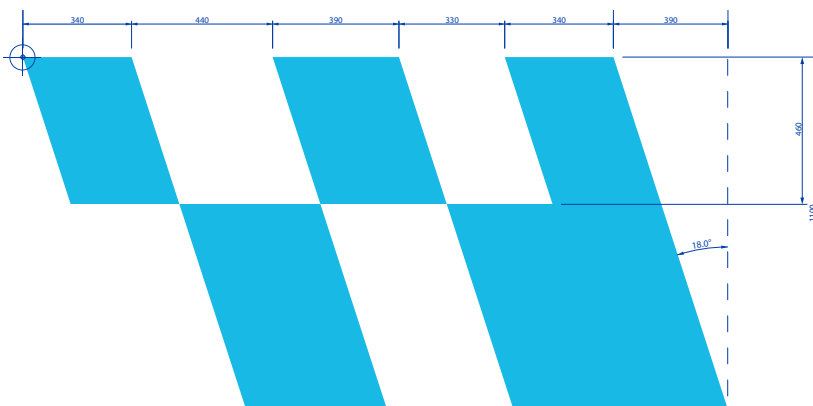

### Dekormålning, vänster sida.

Finns för nedladdning på [partner.vasttrafik.se/fordonsdesign](https://partner.vasttrafik.se/fordonsdesign)

### 1.3 Dekorfolier, exteriört

Mått och placering båda sidor

14. Höger sida, hel dekal. Placeringspunkt, se info sid 8-9: 



15. Vänster sida, hel dekal. Placeringspunkt, se info sid 8-9: 



Dekal	Storlek, folie, typsnitt	Placering
<b>14. Dekorfolie mindre, högersida</b>	2200x1100 mm. Folie: Hexis S5297B, 3M-SC 50-81 Soft Blue, Avery 732 PF/832 PC Light Blue	Utifrån placeringspunkt, se sid 7
<b>15. Dekorfolie mindre, vänstersida</b>	2200x1100 mm. Folie: Hexis S5297B, 3M-SC 50-81 Soft Blue, Avery 732 PF/832 PC Light Blue	Utifrån placeringspunkt, se sid 7-8. Placeringspunkt vid fönsterstolpe där förarplats slutar bak till.

## 1.4 Dekorfolier, placering alt. målning

Båda sidor

### 14. Dekorfolie höger sida

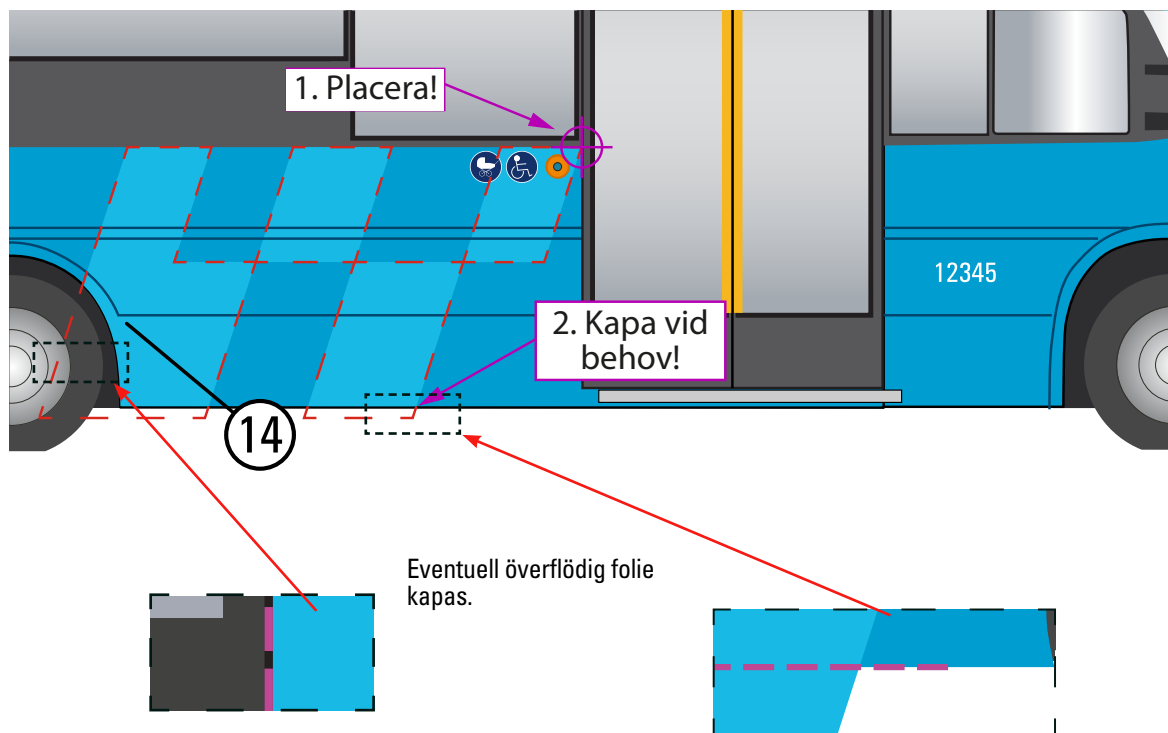

### 15. Dekorfolie vänster sida

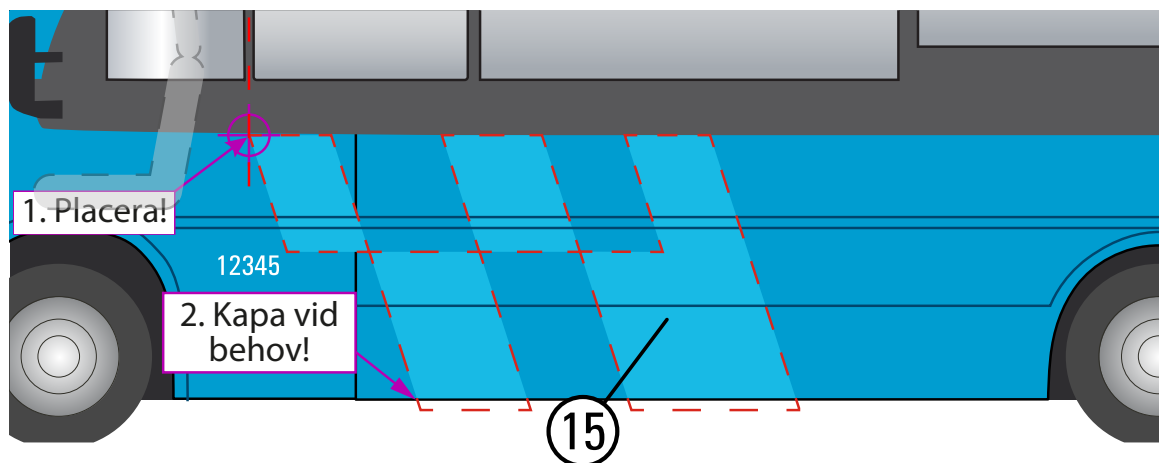

Dekal	Placering
14. Dekorfolie, högersida	Placeringspunkt vid bakre dörrstolpe enligt bild
15. Dekorfolie, vänstersida	Placeringspunkt där förarplats slutar bakåt, här linjerad med fönsterstolpen.
Eventuell överflödig folie kapas i nedre kant..	



## 1.4 Dekorfolier, alternativ placering/målning

### Alternativ placering vid lägre sidopanel, vänster sida

#### 15 Dekorfolie vänster sida

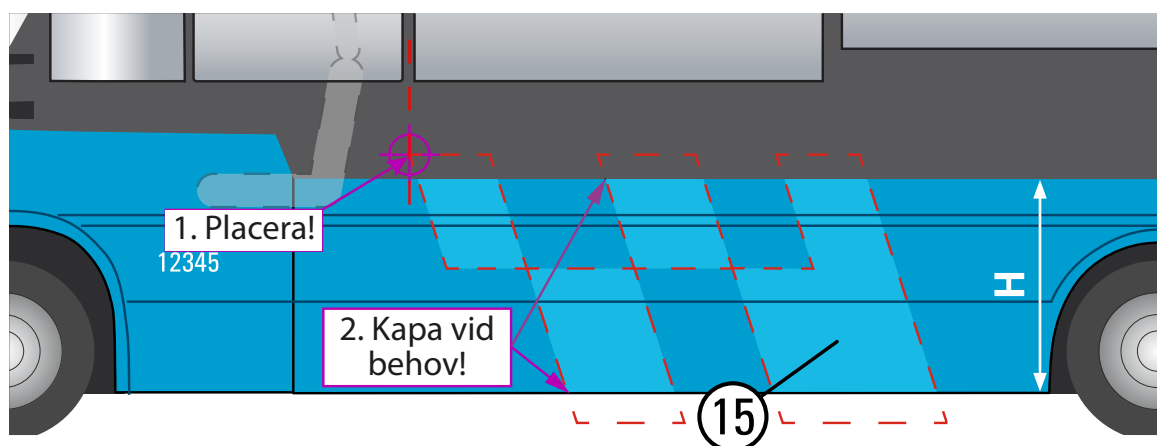

Dekal	Placering
15. Dekorfolie, vänstersida	Placeringspunkt där förarplats slutar bakåt, här linjerad med fönsterstolpen.
Eventuell överflödig folie kapas i nedre kant..	

#### Utsnitt

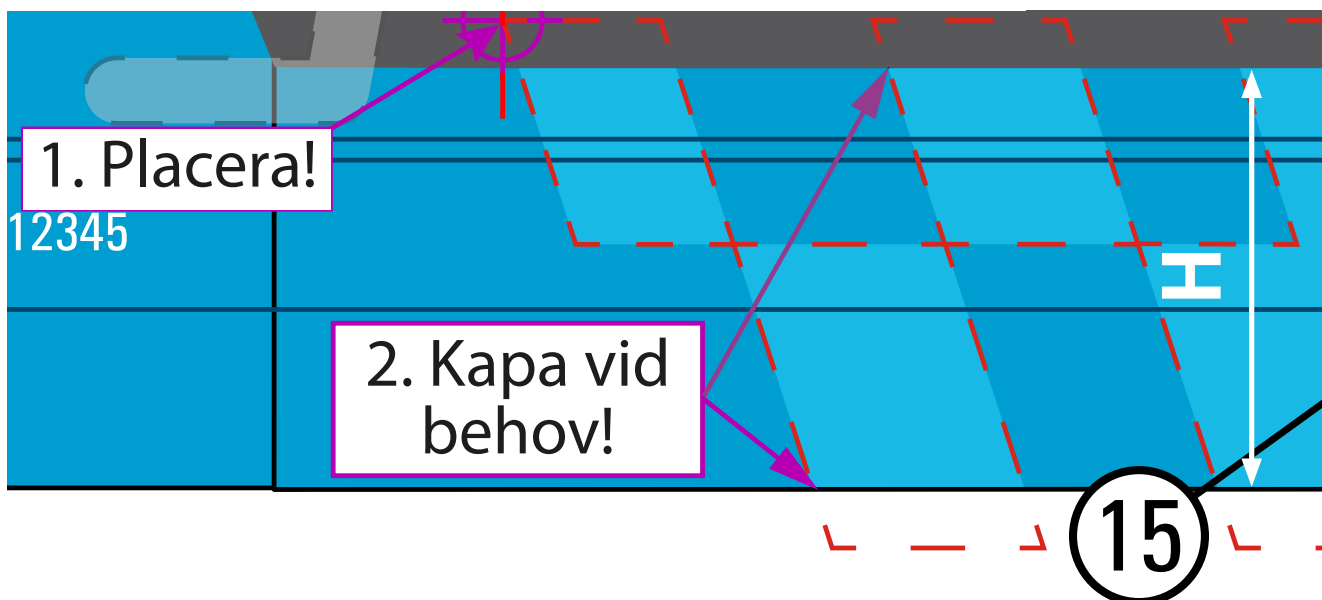

*Sidopanelens höjd (H) är här lägre (<900mm). Dekoren blir olyckligt beskuren om placering enligt sid 8 används.*

*Insättningspunkten placeras här istället 100mm över VT-blå lackgräns.*

## Dekalpaletter

Exteriöra dekaler, palett



1. VT-logotyp, 500mm



2. VT-logotyp, 350mm



3. Busbolagets logotyp



4. Drivmedel



5. Fordonsnummer  
exteriör

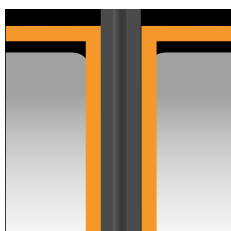

6. Dörrmarkering  
folie



7. Varning  
backspegel



8. Kamera-  
bevakning



11A. EU Rullstol  
höger



12. EU Barnvagns-  
plats



13. EU Prioriterad  
sittplats



32. Visa din biljett

**Gå på här, tack** ↓

29. Gå på här, tack



14. Områdesbuss dekor höger sida



15. Områdesbuss dekor vänster sida

## Dekalpaletter

### Interiöra dekaler, palett



11A. EU Rullstol höger



11B. EU Rullstol vänster



12. EU Barnvagns-plats



13. EU Prioriterad sittplats



16. Enkelbiljett, exempel

Detta utrymme är reserverat för rullstolar

Placera rullstolen i färdriktningen. Be föraren om hjälp med att fästa säkerhetsremmar!

14A Tilläggsinfo rullstol i färdriktning

Detta utrymme är reserverat för rullstolar

Rullstolen måste placeras med ryggstödet mot färdriktningen och vila mot stödet eller sätesryggen med påslagna bromsar.

14B Tilläggsinfo rullstol mot färdriktning

Utrymme för max 1 barnvagn

Mittgång eller dörrar får ej blockeras. Obs! Barnvagnen skall alltid spännas fast med säkerhetsremmar och får ej lämnas utan tillsyn.

15A Tilläggsinfo 1 barnvagnsplats

Utrymme för max 2 barnvagnar

Mittgång eller dörrar får ej blockeras. Obs! Barnvagnen skall alltid spännas fast med säkerhetsremmar och får ej lämnas utan tillsyn.

15B Tilläggsinfo 2 barnvagnsplatser

Utrymme för max 3 barnvagnar

Mittgång eller dörrar får ej blockeras. Obs! Barnvagnen skall alltid spännas fast med säkerhetsremmar och får ej lämnas utan tillsyn.

15C Tilläggsinfo 3 barnvagnsplatser

Utrymme för max 4 barnvagnar

Mittgång eller dörrar får ej blockeras. Obs! Barnvagnen skall alltid spännas fast med säkerhetsremmar och får ej lämnas utan tillsyn.

15D Tilläggsinfo 4 barnvagnsplatser

Biljetten ska vara giltig när du stiger på.

Går giltighetstiden ut under resan får du resa vidare på samma fordon så länge du har biljett för alla zoner du ska resa genom. Utan giltig biljett utgår en tilläggsavgift på XXXX kronor.



18. Tilläggsavgift, exempel

Fordonsnummer

12345

19. Fordonsnummer interiör



Lagkrav: Använd bältet!

20. Säkerhetsbälte



26. Förbandslåda



Undvik att tala med föraren under färd.

- Har du allergibesvär? Väij främre delen av fordonet.
- Pälsdjur ska vara i den bakre delen av fordonet. Ledar- eller assistanshund får dock vara på valfri plats i fordonet.
- Det är inte tillåtet att röka, dricka alkohol eller äta något som kan orsaka kladd och spill ombord.



21. Samlad information



Säkerhetsremmar till rullstol

22. Säkerhetsremmar rullstol

Varsågod! Ladda din mobil eller surfplatta här.



23. Ladduttag



Wi-Fi

24. Wi-Fi



33. Hörslina

Visa din biljett, tack!

Mobilbiljett? Visa den för föraren.



27. Visa din biljett

## 2. Exteriöra dekaler

### 2.1 Exteriör front

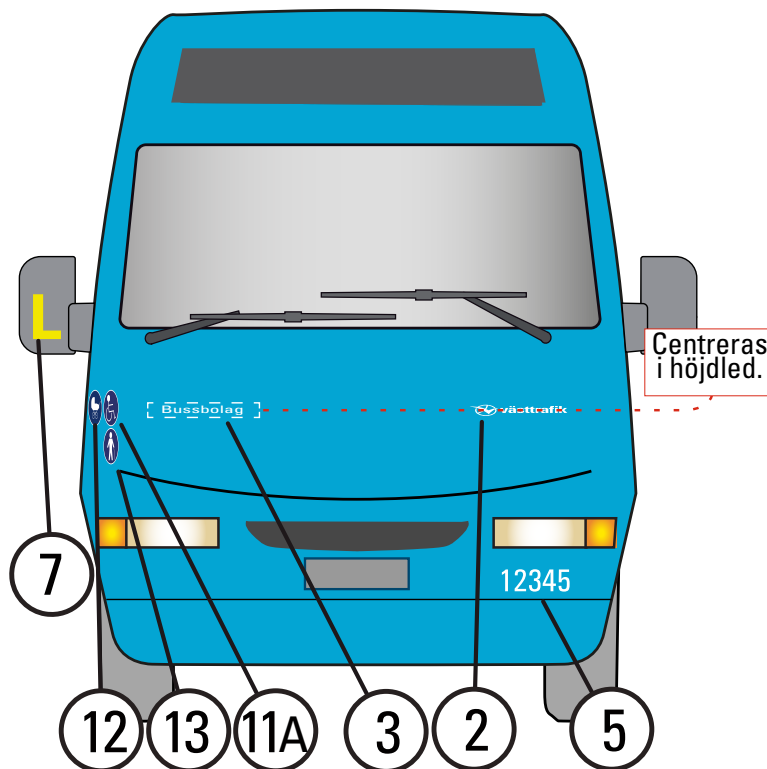

Dekal	Storlek, folie, typsnitt	Placering
7. Varning backspegel	100x160mm Gul reflexfolie, Avery V4000-250 eller likvärdig.	Höger backspegel.
12. EU Barnvagnsplats	Ø130mm Vit folie med skyddslaminat Blått tryck PMS 295C	Höger sida, överkant, väl synlig framifrån.
11A EU Rullstol Höger	Ø130mm Vit folie med skyddslaminat Blått tryck PMS 295C	Höger sida, överkant, väl synlig framifrån.
13. EU Prioriterad sittplats	Ø130mm Vit folie med skyddslaminat Blått tryck PMS 295C	Höger sida, överkant, väl synlig framifrån.
3. Bussbolagets logotyp	Max 400x100mm Folie vit	Höger sida, överkant, centrerad i höjded med dekal 2.
2. VT-logotyp	Bredd 350mm Folie vit	Vänster sida, överkant, centrerad i höjded med dekal 3.
5. Fordonsnummer exteriör	Höjd 80mm Folie vit Univers Condensed	Vänster sida, nederkant, väl synlig framifrån.

## 2 Exteriöra dekaler

### 2.2 Exteriör baksida

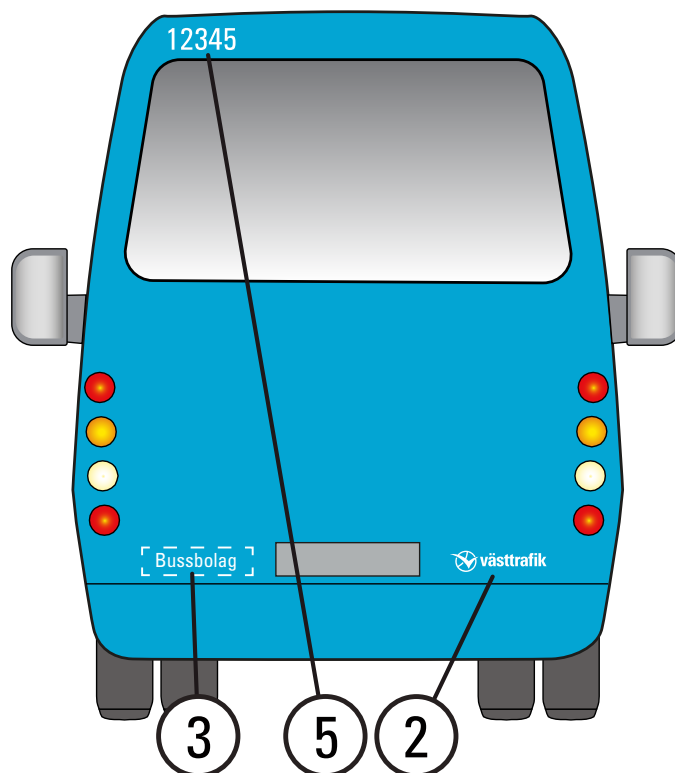

Dekal	Storlek, folie, typsnitt	Placering
5. Fordonsnummer exteriör	Höjd 80mm Folie vit Univers Condensed	Vänster sida, upptill.
2. VT-logotyp	Bredd 350mm Folie vit	Höger sida, nederkant, centrerad i höjddled med dekal 3. Dekalerna ska placeras så långt ner som möjligt till förmån för reklam.
3. Bussbolagets logotyp	Max 400x100mm Folie vit	Vänster sida, nederkant, centrerad i höjddled med dekal 2. Dekalerna ska placeras så långt ner som möjligt till förmån för reklam.

## 2 Exteriöra dekaler

### 2.3 Exteriöra sidor, Västtrafiks logotyp

Höger sida, 100mm från bakstam eller dörr

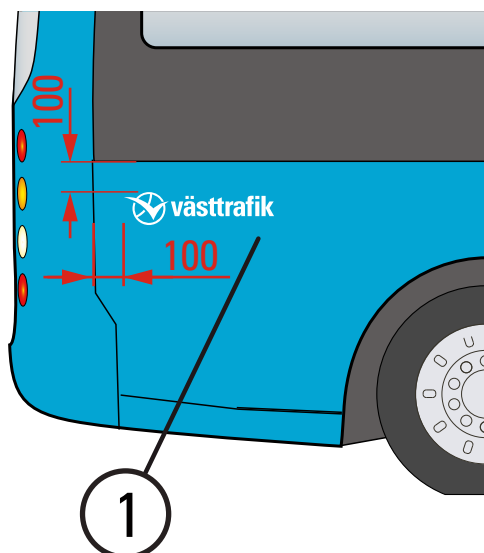

Vänster sida, 100mm från bakstam

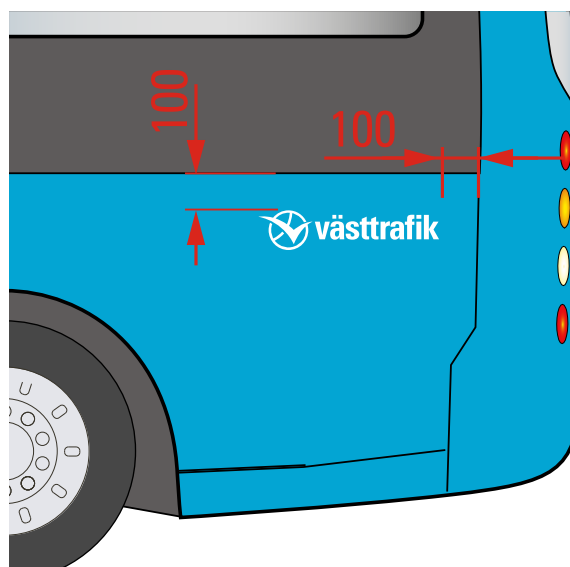

Dekal	Storlek, folie, typsnitt	Placering
<b>1. Västtrafiks logotyp, högersida</b>	Bredd 500mm. Folie: Vit	100 mm under fönsterkant. Fritt 100 mm bakåt (från lucka, dörr, bakstam etc)
<b>1. Västtrafiks logotyp, vänstersida</b>	Bredd 500mm. Folie: Vit	100 mm under fönsterkant. Fritt 100 mm bakåt (från lucka, bakstam etc)

## 2 Exteriöra dekaler

### 2.4 Ingångsinformation. Gå på här, Visa din biljett (endast vissa fordon)

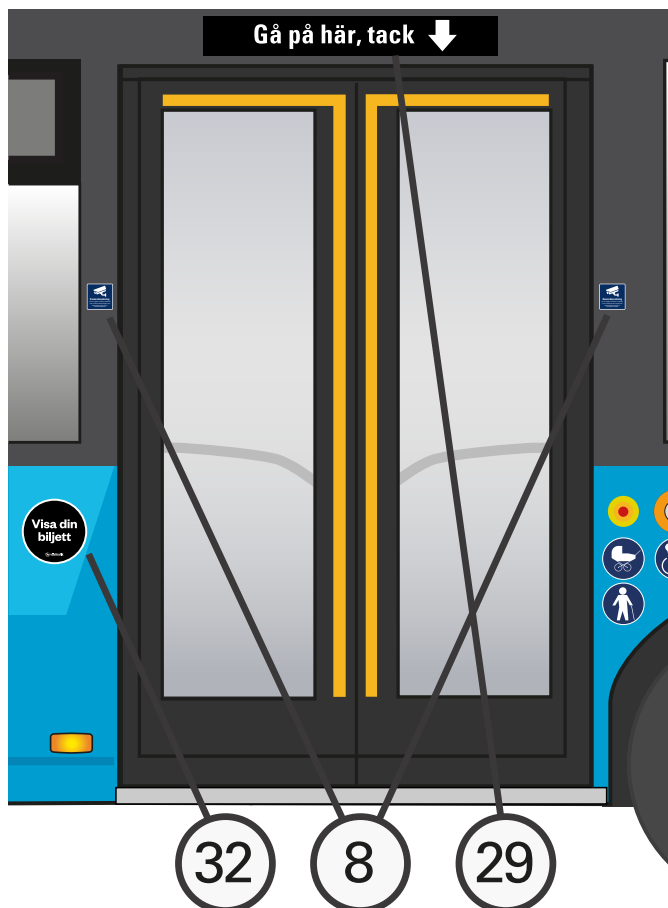

Dekal	Storlek, folie, typsnitt	Placering
<b>8. Kamerabevakning</b>	80x80mm Vit folie med skyddslaminat Blått tryck PMS 295C	<b>Endast på fordon med kamerabevakning!</b> Placeras om möjligt på båda sidor om dörren 1800mm över marken
<b>29. Gå på här</b>	900x120mm Vit folie med skyddslaminat Trycks med PMS Process Black	Placeras centrerat över dörr.
<b>32. Visa din biljett</b>	Ø200mm Vit folie med skyddslaminat Trycks med PMS Process Black	Placeras fritt från skarvar och luckor.

## 2 Exteriöra dekaler

### 2.5 Ingångsinformation, tillgänglighetsanpassad dörröppning

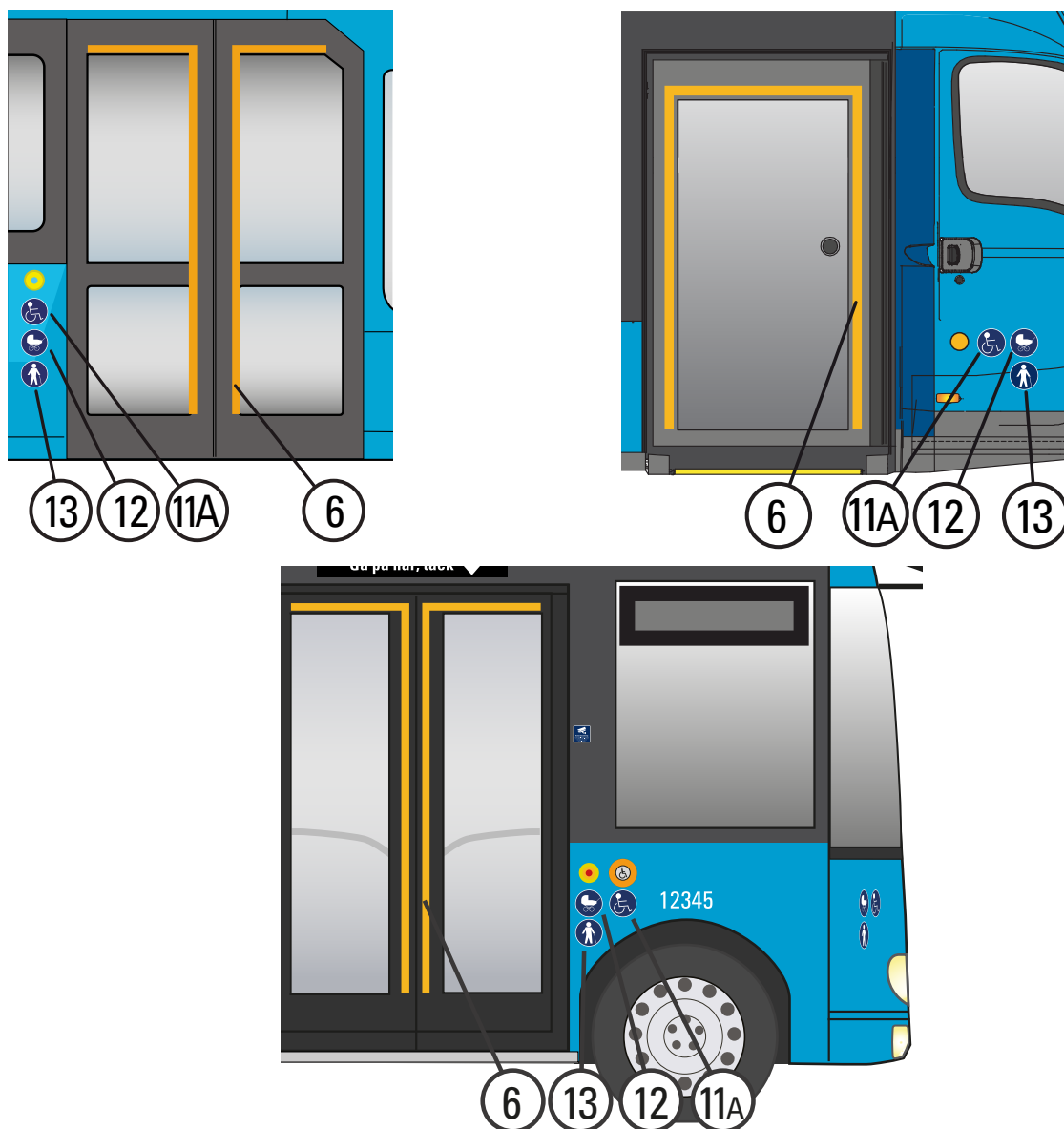

Dekal	Storlek, folie, typsnitt	Placering
<b>6. Dörrmarkering, folie</b>	Bredd 40mm Avery 866-01 PC Light Orange eller likvärdig	<b>Endast för tillgänglighetsanpassad dörröppning</b> När ingången har <b>dubbla dörrar</b> folieras dörrarna enligt bild. Folien monteras runt dörrens glas, över och på insidorna. Folien börjar uppe vid glasets ytterkant och slutar vid glasets nederkant. På <b>enkeldörr</b> monteras folien runt dörrens glas, över och på sidorna. Folien slutar vid glasets nederkant.
<b>11A EU Rullstol Höger</b>	Ø130mm Vit folie med skyddslaminat Blått tryck PMS 295C	I direkt anslutning till yttre påkallknapp. Avstånd mellan knapp och dekaler 20mm.
<b>12. EU Barnvagnsplats</b>	Ø130mm Vit folie med skyddslaminat Blått tryck PMS 295C	I direkt anslutning till yttre påkallknapp. Avstånd mellan knapp och dekaler 20mm.
<b>13. EU Prioriterad sittplats</b>	Ø130mm Vit folie med skyddslaminat Blått tryck PMS 295C	Höger sida, överkant, väl synlig framifrån.



## 2 Exteriöra dekaler

### 2.6 Fordonsnummer, sidor

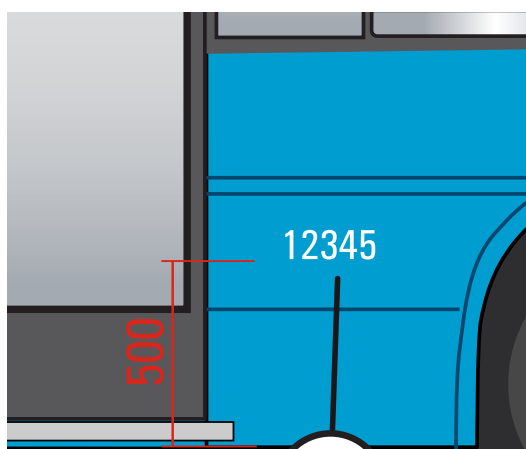

Höger sida, höger om framdörr (dörr 1)

5

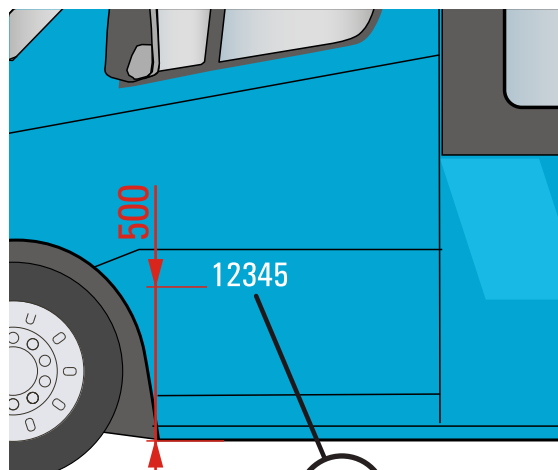

Vänster sida, framtill under förarens fönster

5

Dekal	Storlek, folie, typsnitt	Placering
5. Fordonsnummer exteriör, höger sida	Höjd 80mm Folie vit Univers Condensed	Placeras 500mm över bussens nederkant. Om utrymme saknas, alternativ placering över hjulhuset.
5. Fordonsnummer exteriör, vänster sida	Höjd 80mm Folie vit Univers Condensed	Placeras 500mm över bussens nederkant, centrerat under förarens främre fönster

### 2.7 Teknikdekaler



4

Dekal	Storlek, folie, typsnitt	Placering
4. Drivmedel	Höjd 20mm Folie vit Univers Condensed	Om teknikdekaler är aktuellt, gäller följande: Teknikdekaler placeras centrerat på tanklock eller lucka, eller centrerat ovanför en ventil.

### 3. Interiöra dekaler

#### 3.1 Främre informationsplats

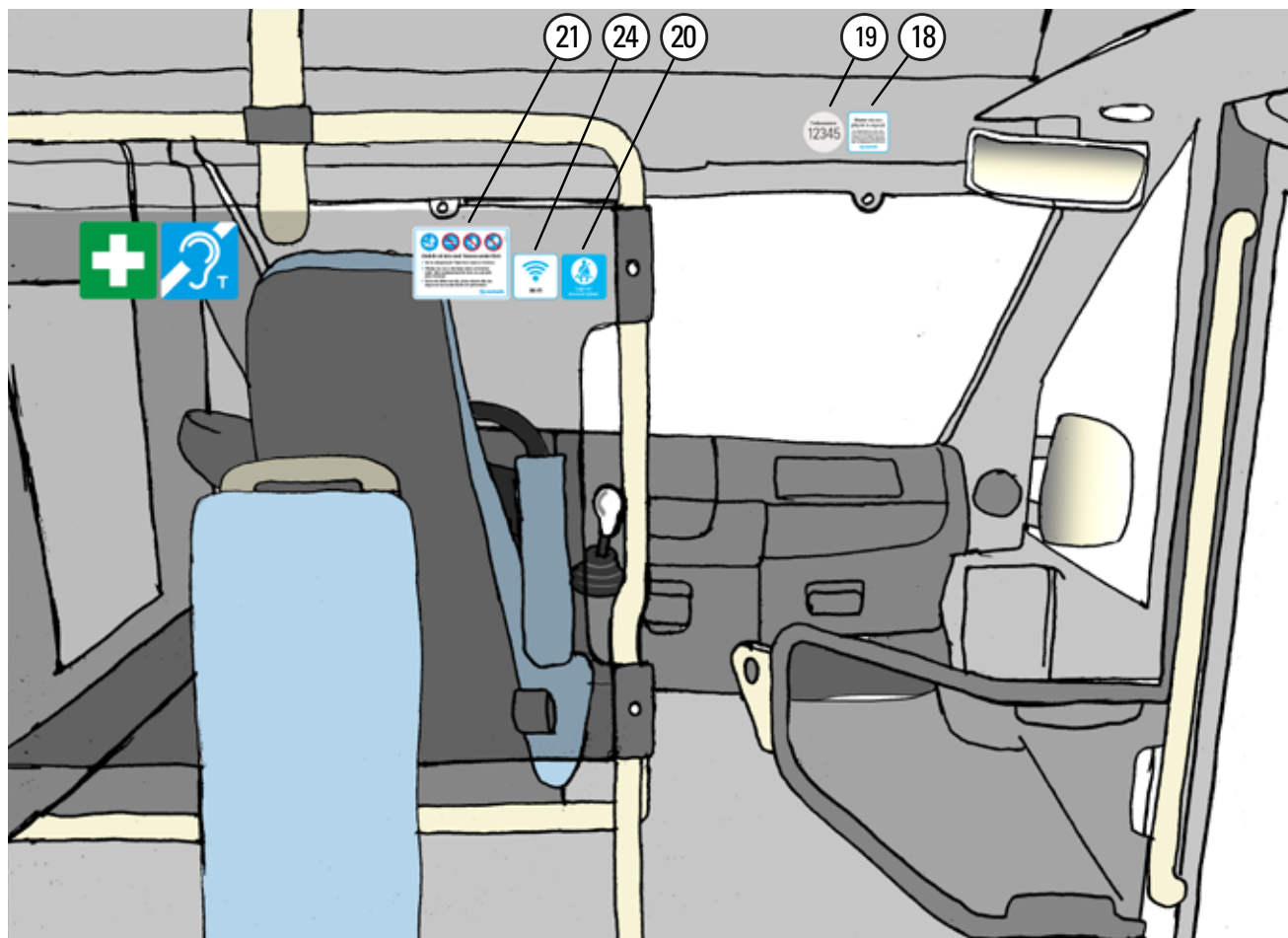

Dekal	Storlek, folie, typsnitt	Placering
<b>18. Tilläggsavgift</b>	80x80mm Folie vit skyddslaminat Tryckfärger: PMS 299C och PMS Process Black	Dekalen placeras över vindrutan.  Taxeinformationsdekalererna är exempel. Använd alltid aktuell version!
<b>19. Fordonsnummer interiör</b>	Ø80mm Folie vit skyddslaminat Tryckfärger: PMS Warm Grey 1C PMS Process Black	Dekalen placeras över vindrutan.
<b>21. Samlad information</b>	160x120mm Folie vit skyddslaminat Tryckfärger: PMS 299C, PMS Red 032 C och PMS Process Black	Dekalen placeras på yta bakom förarplats.
<b>20. Säkerhetsbälte</b>	80x80mm Folie vit skyddslaminat Tryckfärg: PMS 299C	<b>Endast på fordon med säkerhetsbälten!</b> Dekalen placeras på yta bakom förarplats.
<b>24. Wi-Fi</b>	80x80mm Folie vit skyddslaminat Tryckfärg: PMS 299C, PMS Process Black	<b>Endast på fordon med WiFi!</b> Dekalen placeras på yta bakom förarplats.

Taxeinformationsdekalererna är exempel. Använd alltid aktuell version!

### 3. Interiöra dekaler

#### 3.2 Visering av mobil biljett

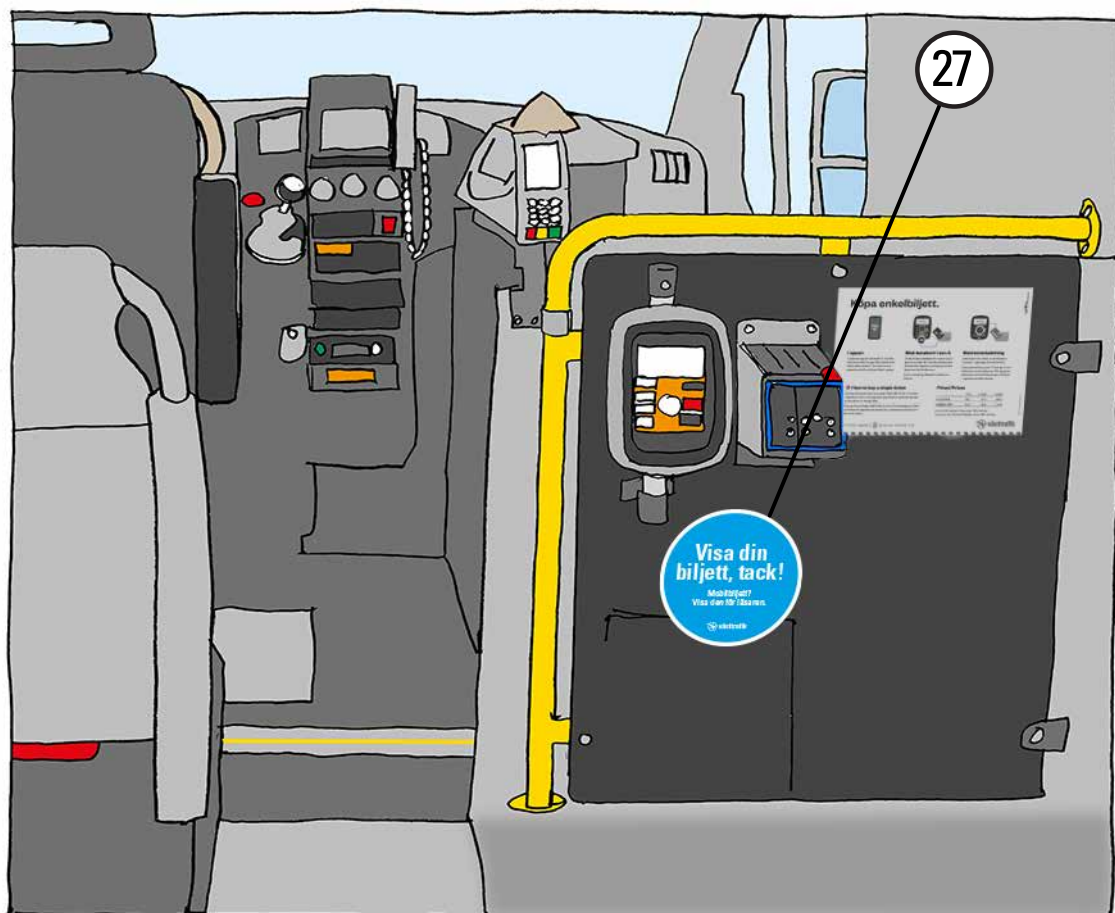

Dekal	Storlek, folie, typsnitt	Placering
27. Visa din biljett	Ø200 mm Vit folie med skyddslaminat Blått tryck Process Cyan 100%	<b>Endast på fordon med maskinell visering.</b> Dekalen placeras på dörr/vägg rakt under läsaren, >10mm fritt överkant

## 3. Interiöra dekaler

### 3.3 Rullstols- och barnvagnsplats

Rullstolssymbolen ska peka i den riktning rullstolen ska färdas. Tillhörande tilläggsdekal ska överensstämma med den fastsättningsmetod som gäller för rullstolsplatsen.

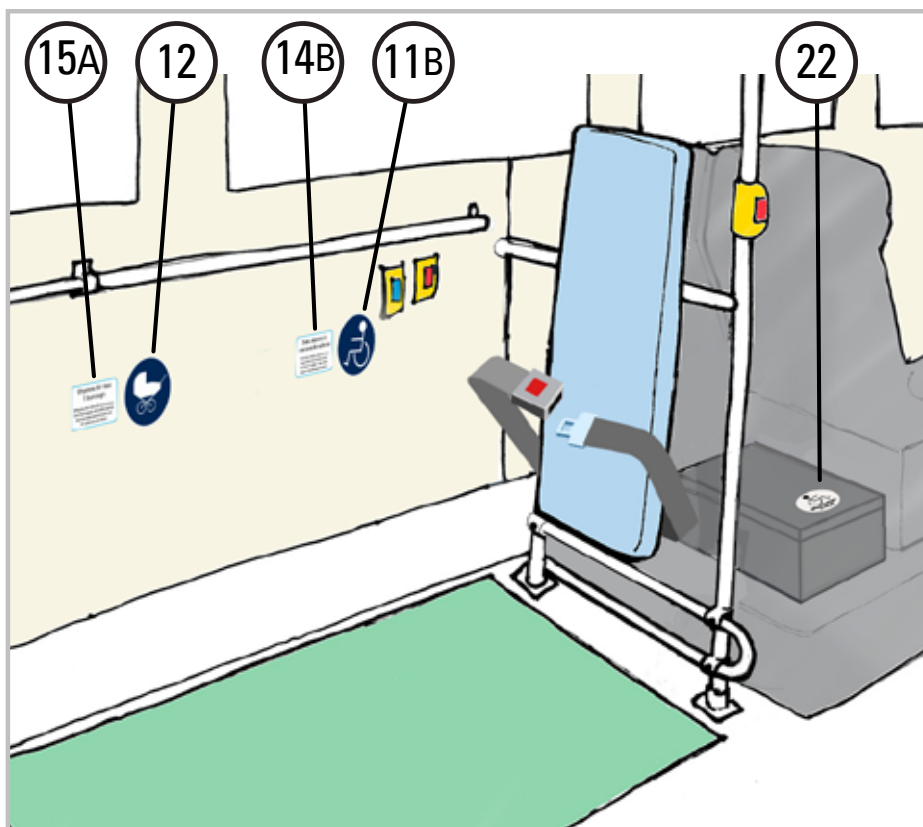

Rullstol med rygg **mot** färdriktningen

Dekal	Storlek, folie, typsnitt	Placering
<b>11B. EU Rullstol vänster</b>	Ø130mm Vit folie med skyddslaminat Blått tryck PMS 295C	Dekalen placeras under fönster, centrerad i höjd med [14B] till höger om denna. Avstånd mellan dekalerna 10 mm.
<b>14B. Tilläggsinfo, rullstol mot färdriktning</b>	120x80mm Vit folie med skyddslaminat Tryckfärger PMS 299C och PMS Process Black	Dekalen centreras i höjd med rullstolsdekal till vänster om denna. I de fall Tilläggsinfo inte ryms till vänster om rullstolsdekalen placeras denna centrerat under. Avstånd mellan dekalerna 10 mm.
<b>12. EU Barnvagnsplats</b>	Ø130mm Vit folie med skyddslaminat Blått tryck PMS 295C	Dekalen placeras under fönster, centrerad i höjd med [15A] till höger om denna. Avstånd mellan dekalerna 10 mm.
<b>15A-D. Tilläggsinfo</b> (1-4 barn-vagnsplatser beroende på ytans storlek.)	120x80mm Vit folie med skyddslaminat Tryckfärger PMS 299C och PMS Process Black	Dekalen centreras i höjd med barnvagnsdekal till vänster om denna. I de fall Tilläggsinfo inte ryms till vänster om barnvagnsdekalen placeras denna centrerat under. Avstånd mellan dekalerna 10 mm.
<b>22. Säkerhetsremmar rullstol</b>	Ø80mm Vit folie med skyddslaminat Tryckfärger: PMS Warm Grey 1C PMS Process Black	Dekalen placeras på förvaringslådan som innehåller remmarna, väl synlig för förare och trafikanter.

### 3. Interiöra dekaler

#### 3.4 Prioriterade sittplatser

Bilderna nedan är exempelbilder.

För att räknas som en prioriterad sittplats ska fyra kriterier uppfyllas:

1. Sittplatsen är placerad direkt på låggolv utan podester
2. Sittplatsen är utöver sedvanlig röd stannarknapp även försedd med blå påkallknapp
3. Sätena ska vara försedda med armstöd mot mittgång
4. Sittplatsen är uppmärkt med dekal. En dekal per enkelsäte eller dubbelsäte

Sittplatser som ej uppfyller ovan beskrivna kriterier räknas ej som prioriterade sittplatser och ska därmed inte heller märkas upp med dekal 13.

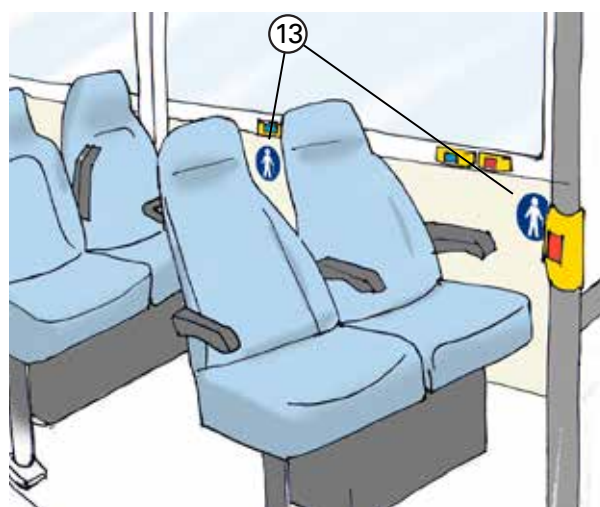
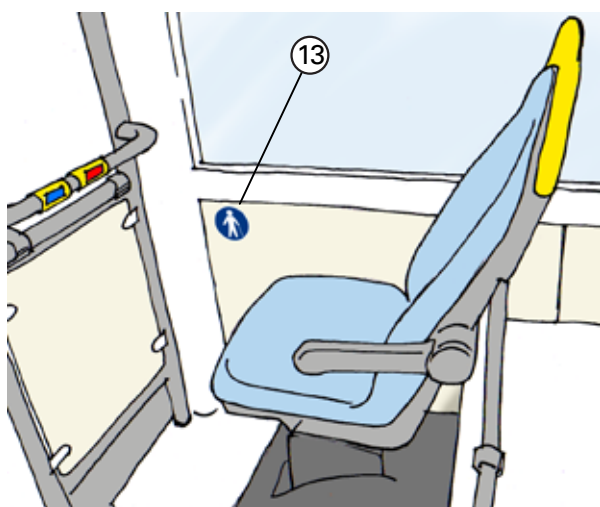
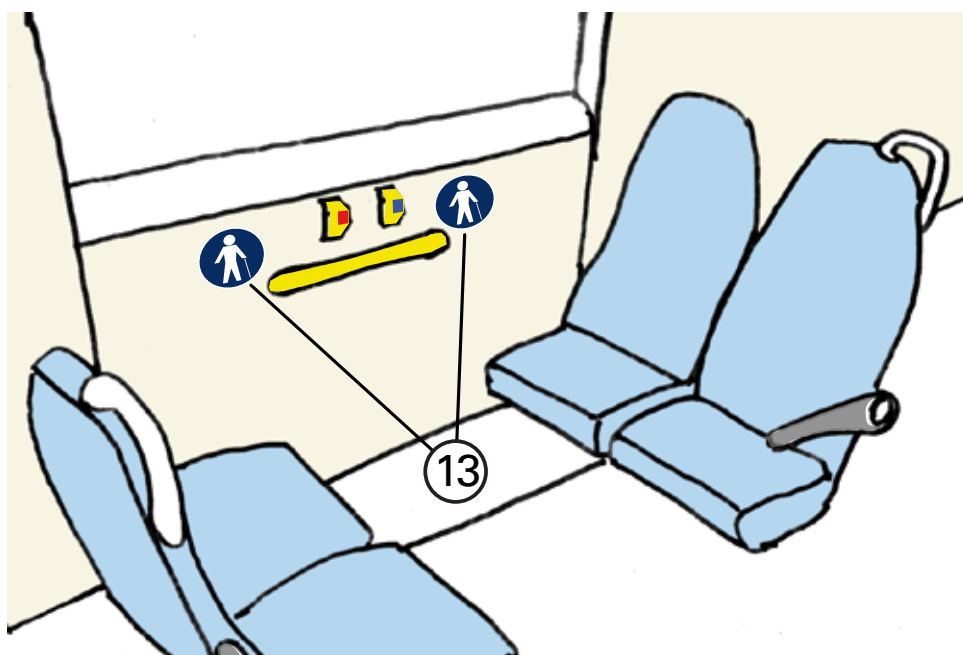

Dekal	Storlek, folie, typsnitt	Placering
13.EU Prioriterad sittplats	Ø130mm Folie vit skyddslaminat Blått tryck PMS 295C	Dekalerna placeras på vägg under fönster, i höjd med befintlig påkallknapp. Placeras väl synligt även när platserna används.

### 3. Interiöra dekaler

#### 3.5 Fordonsnummer

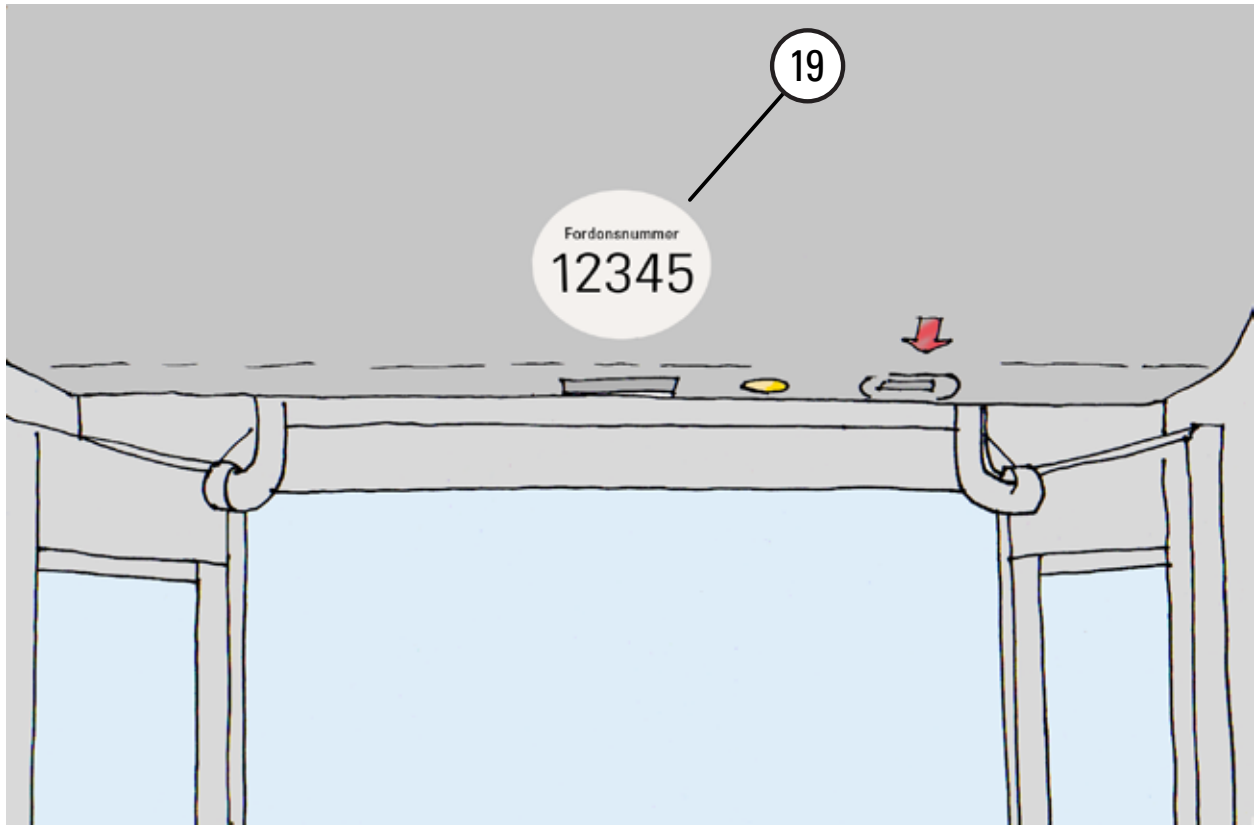

Dekal	Storlek, folie, typsnitt	Placering
<b>19. Fordonsnummer interiör</b>	Ø80mm Folie vit skyddslaminat Tryckfärger: PMS Warm Grey 1C PMS Process Black	Placeras över varje dörr, synlig för en avstigande passagerare. Om dekalen konkurrerar med andra dekaler eller komponenter om utrymmet över dörr, placeras den i första hand nertill och mot mitten.

### 3. Interiöra dekaler

#### 3.6 Taxeinformationsdekaler

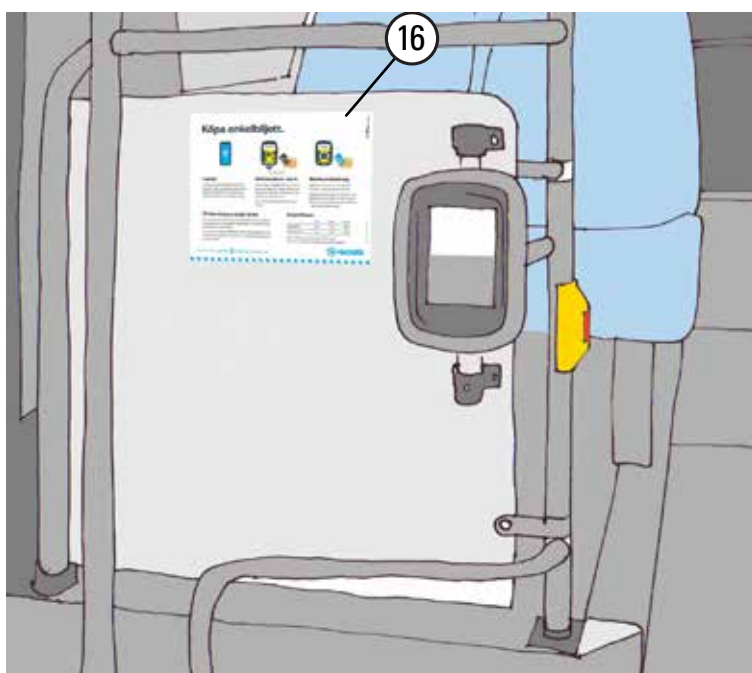
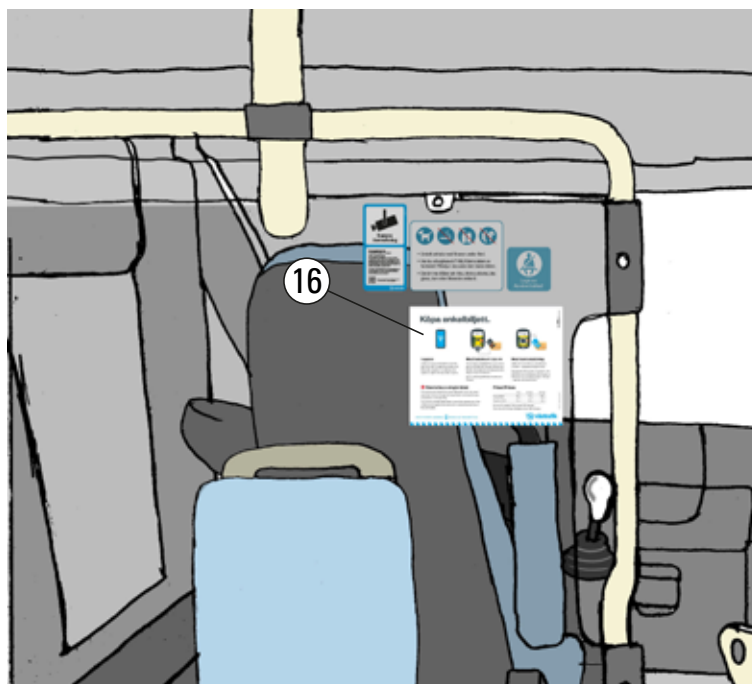

Dekal	Storlek, folie, typsnitt	Placering
16. Enkelbiljett	270x210, fyrfärgstryck	Dekalen placeras på yta bakom förarplats.
Taxeinformationsdekalererna är exempel. Använd alltid aktuell version!		

### 3. Interiöra dekaler

#### 3.7 Ladduttag

På fordon som har ladduttag ska det finnas en dekal vid samtliga ladduttag i bussen.

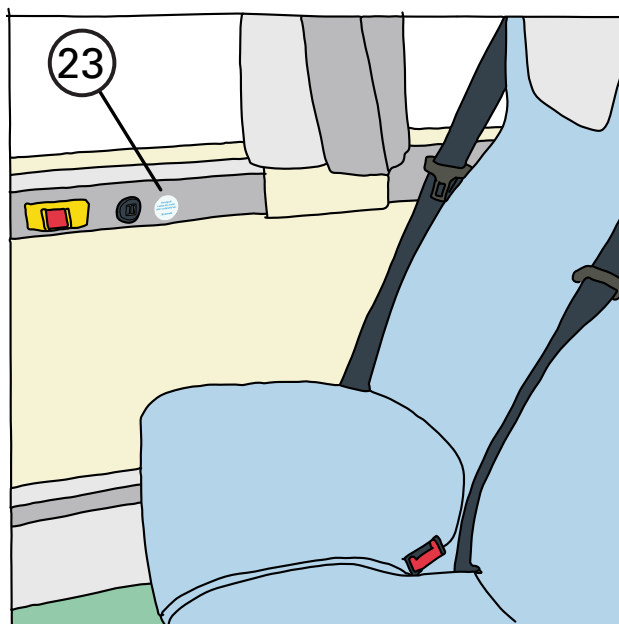

Exempel väggplacering

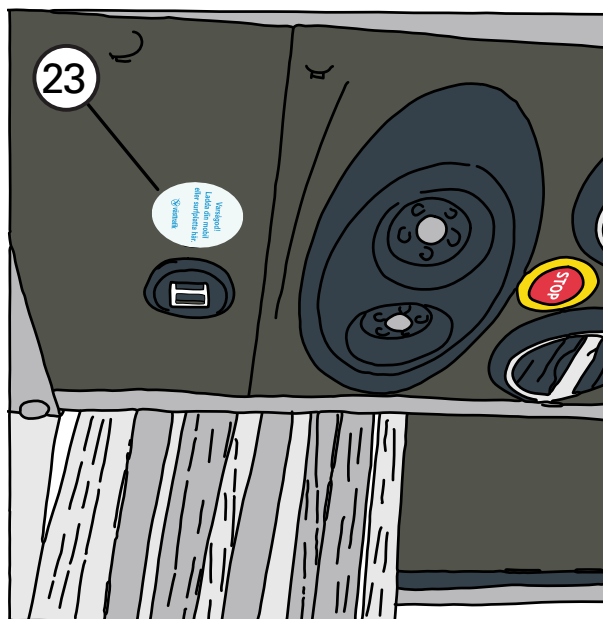

Exempel takplacering

Dekal	Storlek, folie, typsnitt	Placering
23. Ladduttag	Ø35mm. Folie vitt skyddslaminat Tryckfärger: PMS 299C och PMS 299C 10%	Placeras nära USB-kontakt för laddning av mobiler och surfplattor. Vid placering över sittplats ska texten läsas rättvänd av <u>sittande</u> trafikant.



### 3. Interiöra dekaler

#### 3.8 Upplysning om förbandslåda och hörslinga

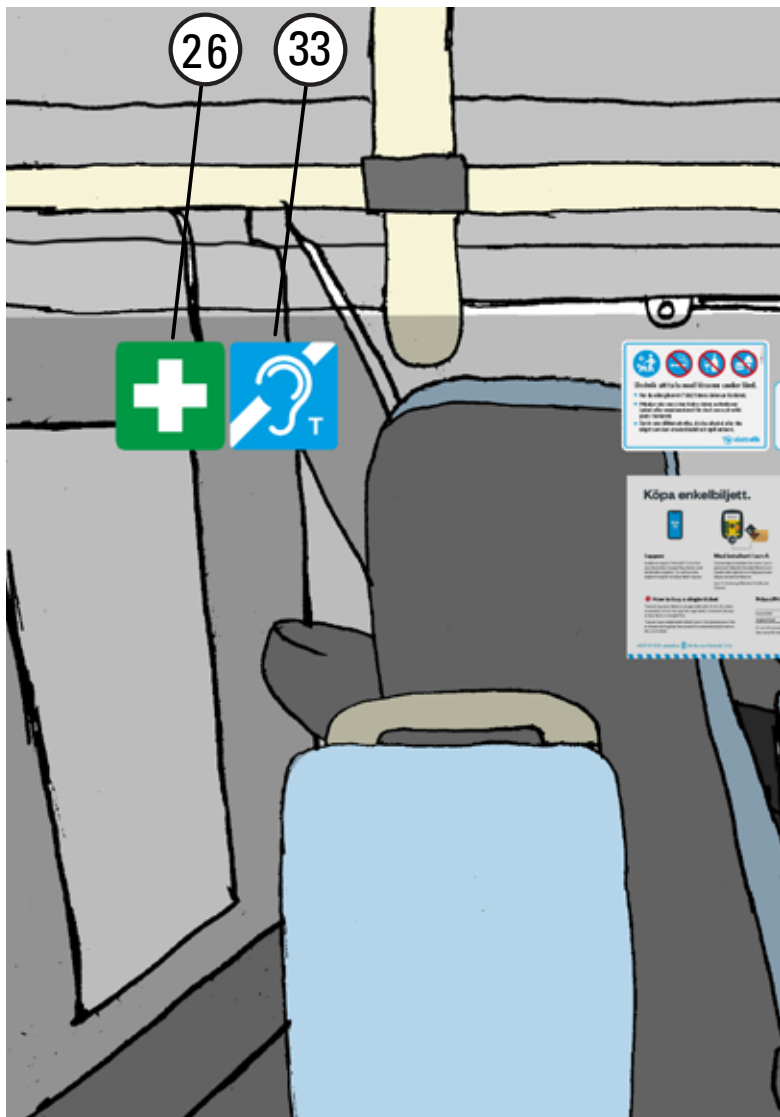

Upplysning om förbandslåda

Dekal	Storlek, folie, typsnitt	Placering
<b>26.Förbandslåda</b>	126x126 mm. PMS 347C, skyddslaminat	Dekalen placeras på yta bakom förarplats.
<b>33.Hörslinga</b>	126x126 mm. PMS Process Cyan C, skyddslaminat	<b>Endast på fordon med hörslinga!</b> Dekalen placeras på yta bakom förarplats, bredvid <b>26. Förbandslåda</b> i fordon utrustade med hörslinga.

## 4. Ritningar

### Dekormålning höger sida, måttritning

Finns för nedladdning på [partner.vasttrafik.se/fordonsdesign](https://partner.vasttrafik.se/fordonsdesign) [file: Områdesbuss, mindre Dekor Hö 2200x1100.pdf]

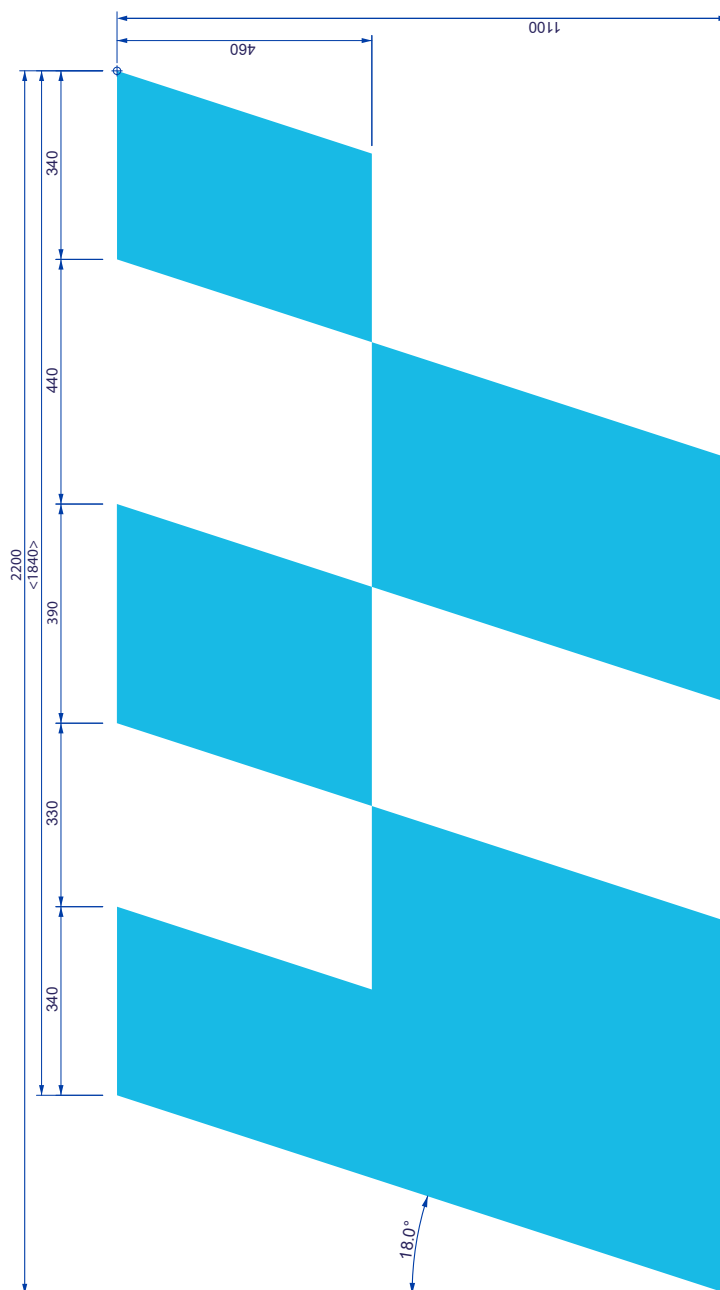

Västtrafik

## 4. Ritningar

### Dekormålning vänster sida, måttritning

Finns för nedladdning på [partner.vasttrafik.se/fordonsdesign](https://partner.vasttrafik.se/fordonsdesign) [file: Områdesbuss, mindre Dekor Vä 2200x1100.pdf]

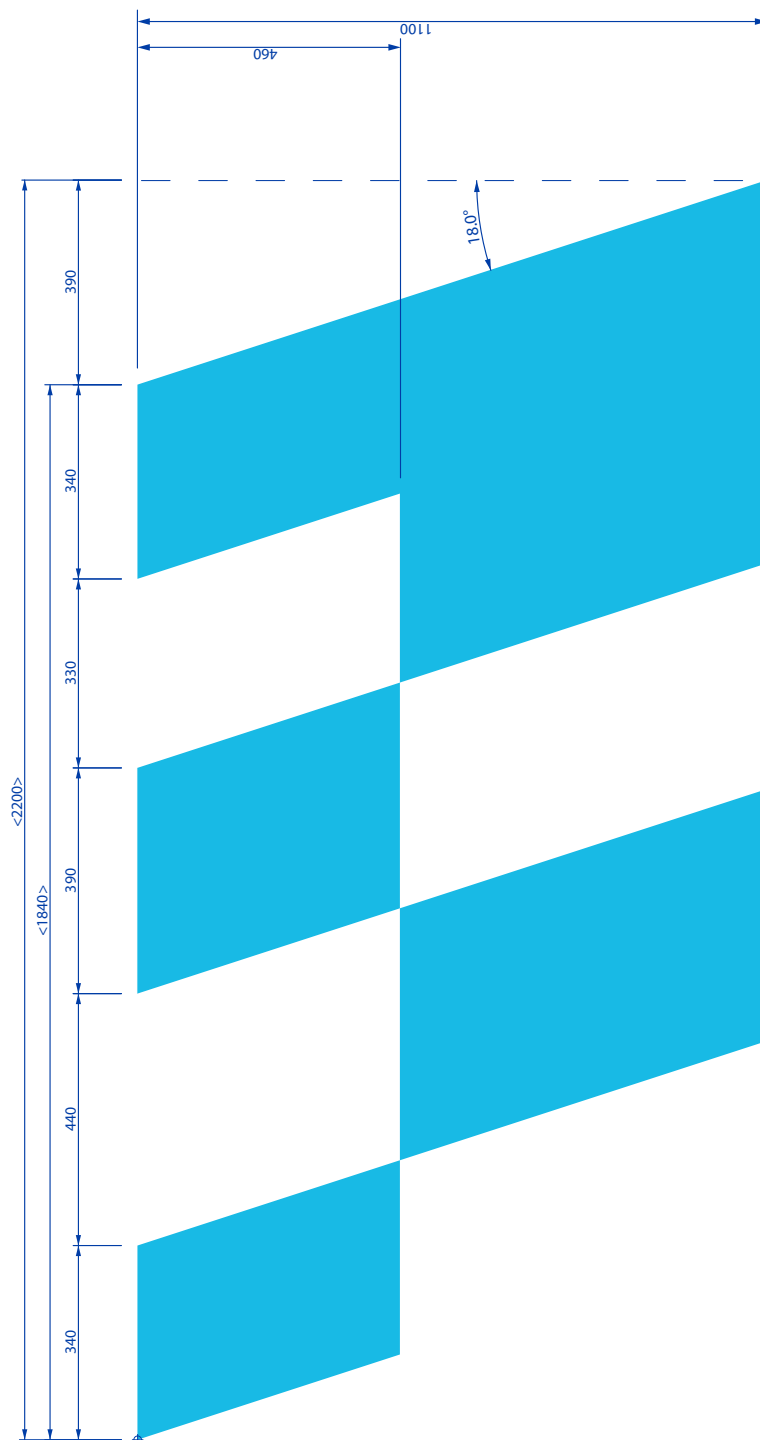

Busdekor vänster sida

Skala 1:10

## Bilaga: Dekal för blippbetalning på kortläsare i zon A

2023-05-08 Sid 1/1

### Västtrafik informerar.



# Märk kortläsare i Zon A med rätt dekal.

## Dekal för blippbetalning med symboler för VISA och MasterCard på kortläsare i zon A.

Från tisdag 9 maj 2023 kan resenärer köpa enkelbiljett för Zon A genom att blippa sitt bankkort på kortläsaren ombord. Alla kortläsare på bussar, spårvagnar och båtar i zon A som har symbolen för blippbetalning (4 vågor) ingraverad i nedre kanten på kortläsaren, ska märkas med dekalen för blippbetalning. Dekalen har symbol för blippbetalning/kontaktlös betalning samt Visa och Mastercard och ska placeras längst ner på kortläsaren enligt bilden.



**Saknas dekaler? Anmäl som fel på utrustning enligt ordinarie rutin.**