

Designmanual 2020

Småbuss

Områdesbuss

CS1L, LSBL, LS2L

Version: 2.0 2024

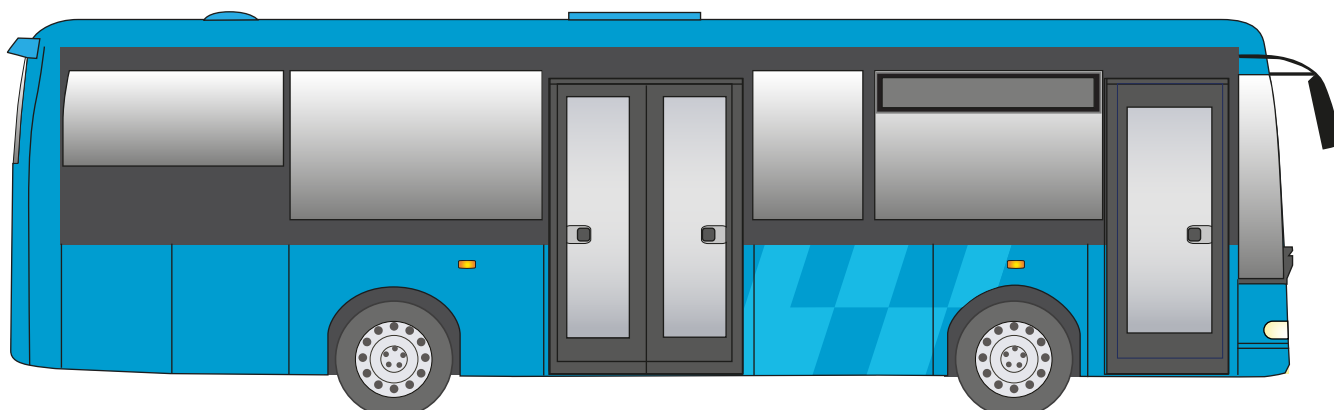

Senaste ändringarna i manualen

Datum	Sida	Dekal eller information	Ersätter:	Notera
2024-09-07	Alla	Version 2.0 2024-09-07	Version 1.5 2024-01-22	Sidhuvud, omslag.
2024-09-07	Flera	ny generation dekal	de flesta (trafikantinfo)	
2024-01-22	Alla	Version 1.5 2024-01-22	Version 1.4 2023-12-06	Sidhuvud, omslag.
2024-01-22	11, 12, 16, 17, 18, 20	Text "Kamerabevakning"	"Kameraövervakning"	
2023-12-06	Alla	Version 1.4 2023-12-06	version 1.3 2023-09-09	Sidhuvud, omslag.
2023-12-06	12, 21, 26, 28	Ny dekal Enkelbiljett	Tidigare dekal	Engelsk dekal bort
2023-09-09	Alla	Version 1.3 2023-09-09	Version 1.2 2023-08-01	Sidhuvud, omslag.
2023-09-09	12, 20, 26	Ersatt dekal Interiör Kamerabev.		
2023-08-01	Alla	Version 1.2 2023-08-01	Version 1.1 2022-02-04	Sidhuvud, omslag.
2023-08-01	9	Ny sida, folieplacering		Ingång framför hjulhus
2023-08-01	31	Rött kryss över "Inte bara plånkän."	Version 1.1 2022-02-04	Sidhuvud, omslag.
2023-06-15	10, 15, 16, 17	Kamerabevakning 80	Kamerabevakn. 80x135	
2023-06-15	30	Ny sida: Dekal för blippbetalning		
2022-02-04	Alla	Version 1.1 2022-02-04	Version 1.0 2022-01-20	sidhuvud, omslag. Nytt datum, opublicerad version
2022-02-04	11, 19, 25, 27	Ny dekal: 33. Hörslinga		
2022-02-04	11, 19, 20, 25	Ny dekal interiör: 34. Kamerabevakning 80x160	Interiör: 8. Kameraövervakning	Exteriört behålles 8. Kameraövervakning
2022-01-20	Alla	Version 1.1 2022-01-20	Version 1.0 2021-04-12	sidhuvud, omslag
2022-01-20	10, 15	Visa din biljett, exteriör	--	Svart, Ø200
2022-01-20	11, 19, 25	Samlad information	Uppdaterade piktogram och text.	Tryckfil på Partnerportalen ej komplett.
2021-03-08	Alla	Nytt upplägg: Fordonstyper	Trafikslag: OMR	Nytt versionsnummer

Innehåll

Senaste ändringarna i manualen	2
Allmän information	4
Arbetsgång för målning och märkning av fordon	4
1. Exteriör målning och dekor	
1.1 Översikt, exempel	5
1.2 Exteriör målning, färgkoder och mått	6
Målningsritning, alternativ till foliering	6
1.3 Dekorfolier, exteriört.	7
Mått och placering båda sidor	7
1.4 Dekorfolier, placering alt. målning	8
Båda sidor	8
Alternativ med framdörr framför hjulhus	9
Alternativ placering vid lägre sidopanel, vänster sida	10
Dekalpaletter	
Exteriöra dekaler, palett	11
Interiöra dekaler, palett	12
2. Exteriöra dekaler	
2.1 Exteriör front	13
2.2 Exteriör baksida	14
2.3 Exteriör sidor, Västtrafiks logotyp	15
2.4 Ingångsinformation, framdörr	16
2.5 Ingångsinformation, tillgänglighetsanpassad dörröppning	17
2.6 Ingångsinformation, avstigningsdörrar	18
2.7 Fordonsnummer, sidor	19
2.8 Teknikdekaler	19
3. Interiöra dekaler	
3.1 Främre informationsplats	20
3.2 Visering av mobil biljett	21
3.3 Rullstolsplats	22
3.4 Barnvagnsplatser	23
3.5 Prioriterade sittplatser	24
3.6 Fordonsnummer	25
3.7 Taxeinformationsdekaler	26
3.8 Ladduttag	27
3.9 Upplysning om förbandslåda och hörslina	28
4. Ritningar	
Dekormålning höger sida, måttritning	29
Dekormålning vänster sida, måttritning	30
Bilaga: Dekal för blippbetalning på kortläsare i zon A	31

Allmän information

Denna manual gäller för fordon tillhörande avtal från 2019 och framåt.

Västtrafik strävar efter att gentemot allmänheten och våra resenärer ha en så enhetlig profil som möjligt för vårt varumärke. Ett led i detta är att ha en tydligt profilerad fordonspark där resenärerna lätt känner igen sig och enkelt förstår våra dekaler med informationsbudskap.

Västtrafiks fordon skall uttrycka öppenhet, tillgänglighet och säkerhet. De skall utstråla hög status, attraktivitet och trygghet.

Med anledning av ovanstående gäller särskilda riktlinjer för hur fordonen skall vara lackerade, stripade och vilka dekaler som skall finnas såväl exteriört som interiört för att leva upp till Västtrafiks profilprogram.

Dekaler som inte finns i designmanualen får ej klistras exteriört eller interiört på fordonen. Undantag för detta är interna informationsdekaler vid förarplatsen samt teknik- och säkerhetsdekaler från fordonstillverkaren.

Eventuella önskemål om att lägga till extradekaler skall godkännas av Västtrafik.

Det åligger Trafikföretaget att kontrollera att fordonen följer de riktlinjer som är beslutade.

Designmanualer återfinns på av Västtrafik angiven webbsida.

Vid eventuella frågetecken kontakta Västtrafik!

Denna designmanual är anpassad för att kunna fungera på olika fordonsmodeller. Skulle det vara så att tveksamhet råder kring placering av någon dekal skall Trafikföretaget kontakta Västtrafik innan dekalerna klistras i eller på fordonet.

Västtrafik

fordon.buss@vasttrafik.se

Arbetsgång för målning och märkning av fordon



För att genomföra en gemensam profil för Västtrafik, är det nödvändigt att följa dessa riktlinjer – både exteriört och interiört.

1. Vid upphandling lämnas material ut med uppgifter om målning och märkning av fordon. Vid revidering av fordon, hämta aktuella uppgifter på Västtrafiks webbplats: partner.vasttrafik.se/fordonsdesign
2. Kontrollera alltid att uppgifterna är aktuella.

1. Exteriör målning och dekor

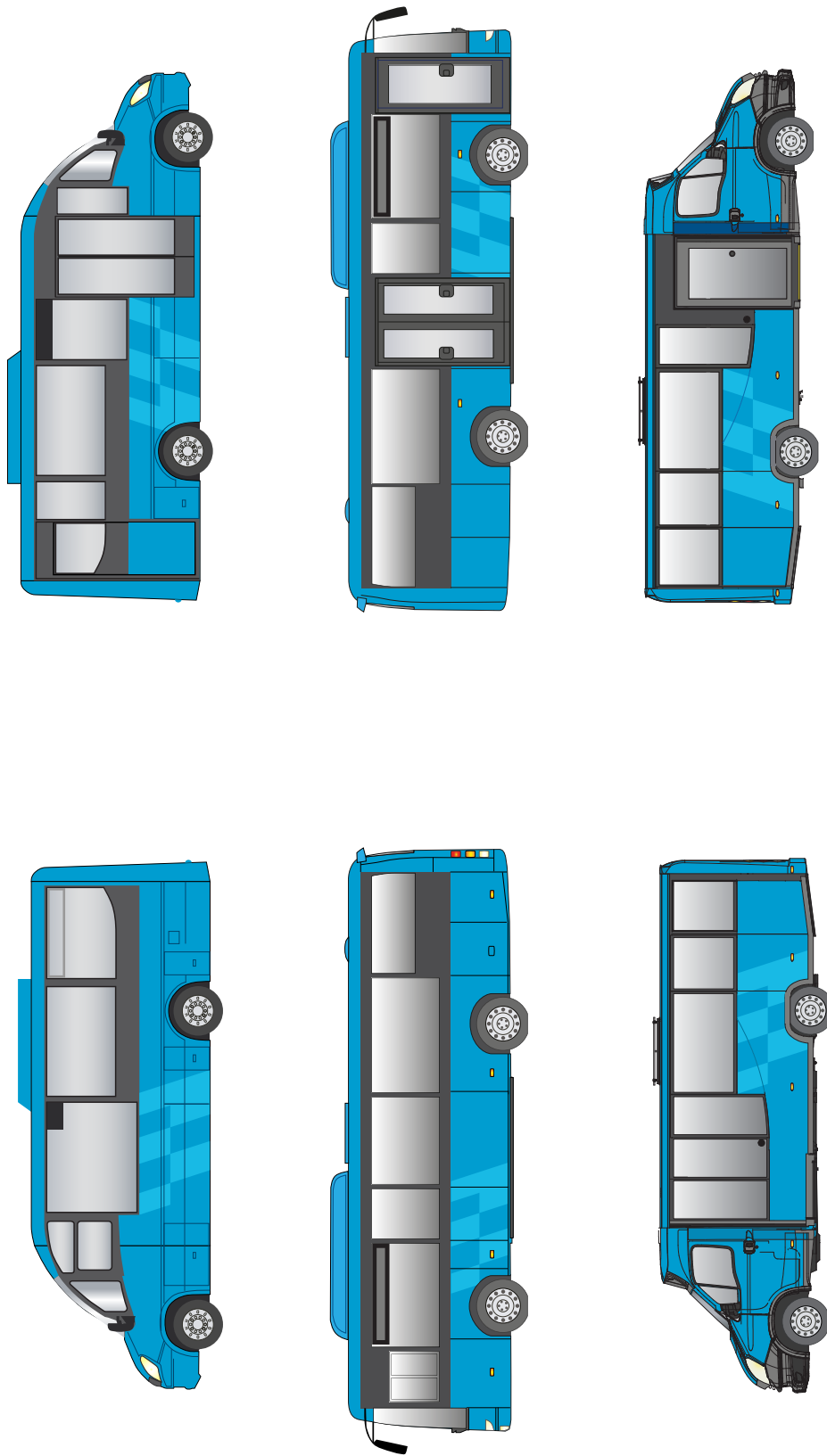

1.1 Översikt, exempel



Färgnamn	Exempel	Färgkod
Fordonsfärg		NCSS 1565-B VT-blå / Blank lack Alla synliga karossdelar ska vara lackade i VT blått (NCSS 1565-B) om inget annat anges
Dekorfärg		Färg: DAF Trucks 1896095. Exakt färgnyans enligt folie: Hexis S5297B
Dekorfolie		Hexis S5297B, 3M-SC 50-81 Soft Blue, Avery 732 PF/832 PC Light Blue

1.2 Exteriör målning, färgkoder och mått

Målningsritning, alternativ till foliering beskriven på sidorna 6-8.

Färger, färgkod	Storlek, färgkod	Placering
Fordonsfärg	Hela fordonet VT-blått, NCSS 1565-B, Blank lack	Alla synliga karossdelar ska vara lackade i VT blått (NCSS 1565-B) om inget annat anges
Dekormålning, höger sida	2200x1100 mm. Färgkod: DAF Trucks 1896095 Exakt färgnyans enligt folie: Hexis S5297B	Utifrån placeringspunkt  , se sid 7
Dekormålning, vänster sida	2200x1100 mm. Färgkod: DAF Trucks 1896095 Exakt färgnyans enligt folie: Hexis S5297B	Utifrån placeringspunkt  , se sid 7-8

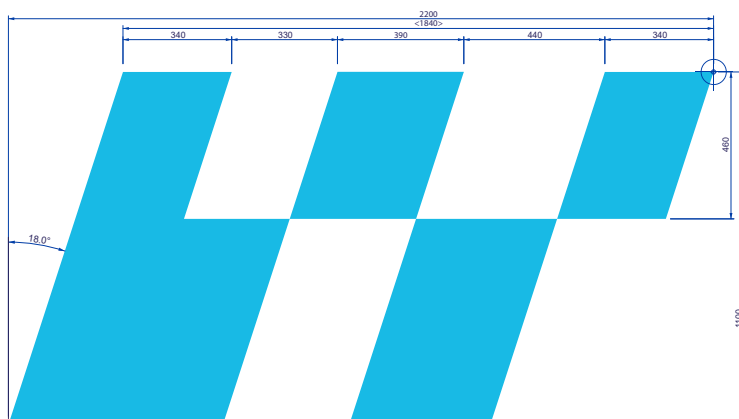

Dekormålning, höger sida.

Finns för nedladdning på partner.vasttrafik.se/fordonsdesign

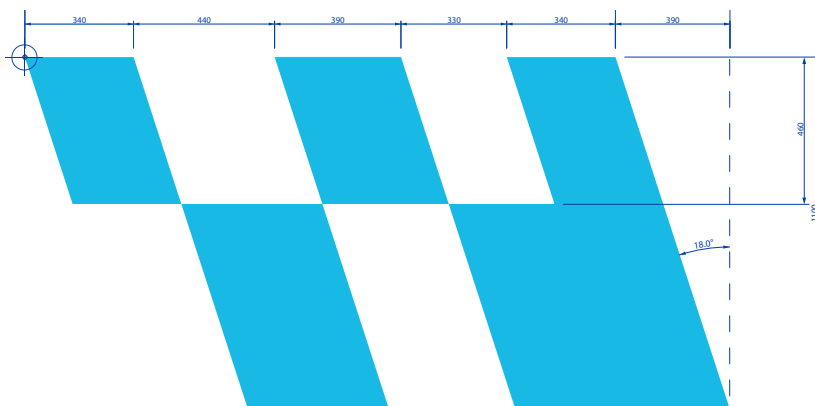

Dekormålning, vänster sida.

Finns för nedladdning på partner.vasttrafik.se/fordonsdesign

1.3 Dekorfolier, exteriört

Mått och placering båda sidor

14. Höger sida, hel dekal. Placeringspunkt, se info sid 7: 



15. Vänster sida, hel dekal. Placeringspunkt, se info sid 7-8: 



Dekal	Storlek, folie, typsnitt	Placering
14. Dekorfolie, högersida	2200x1100 mm. Folie: Hexis S5297B, 3M-SC 50-81 Soft Blue, Avery 732 PF/832 PC Light Blue	Utifrån placeringspunkt, se sid 7
15. Dekorfolie, vänstersida	2200x1100 mm. Folie: Hexis S5297B, 3M-SC 50-81 Soft Blue, Avery 732 PF/832 PC Light Blue	Utifrån placeringspunkt, se sid 7-8. Placeringspunkt vid fönsterstolpe där förarplats slutar baktill.

1.4 Dekorfolier, placering alt. målning

Båda sidor

14. Dekorfolie höger sida

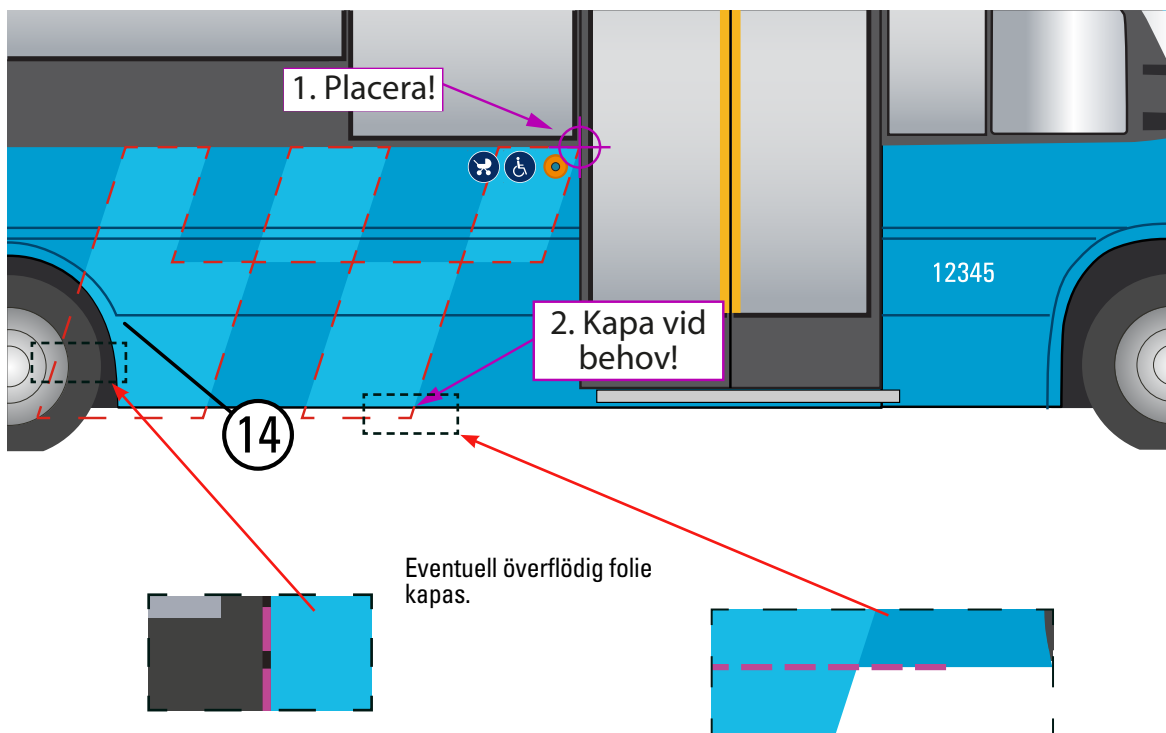

15. Dekorfolie vänster sida

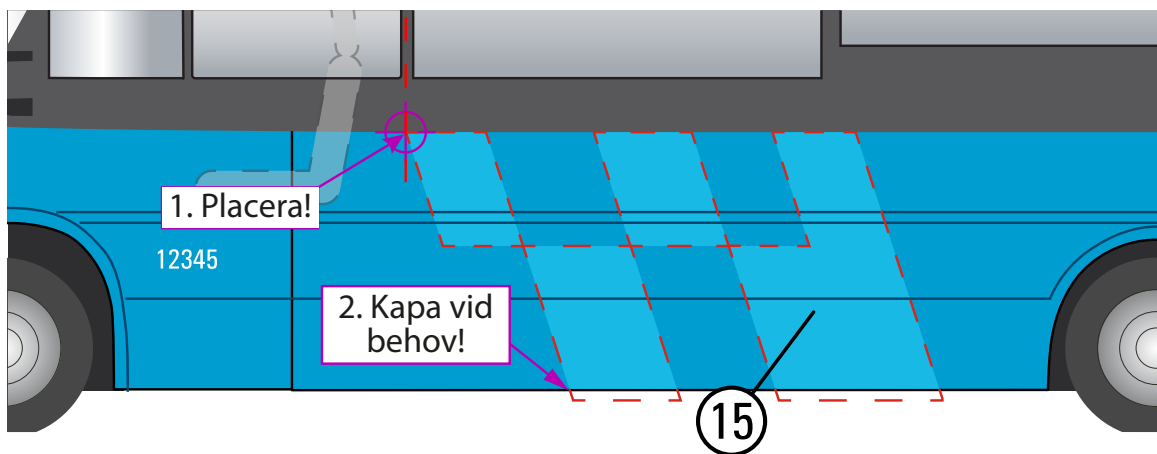

Dekal	Placering
14. Dekorfolie, högersida	Placeringspunkt vid bakre dörrstolpe enligt bild
15. Dekorfolie, vänstersida	Placeringspunkt där förarplats slutar bakåt, här linjerad med fönsterstolpen.
Eventuell överflödig folie kapas i nedre kant..	

1.4 Dekorfolier, placering alt. målning

Alternativ med framdörr framför hjulhus

14. Dekorfolie höger sida

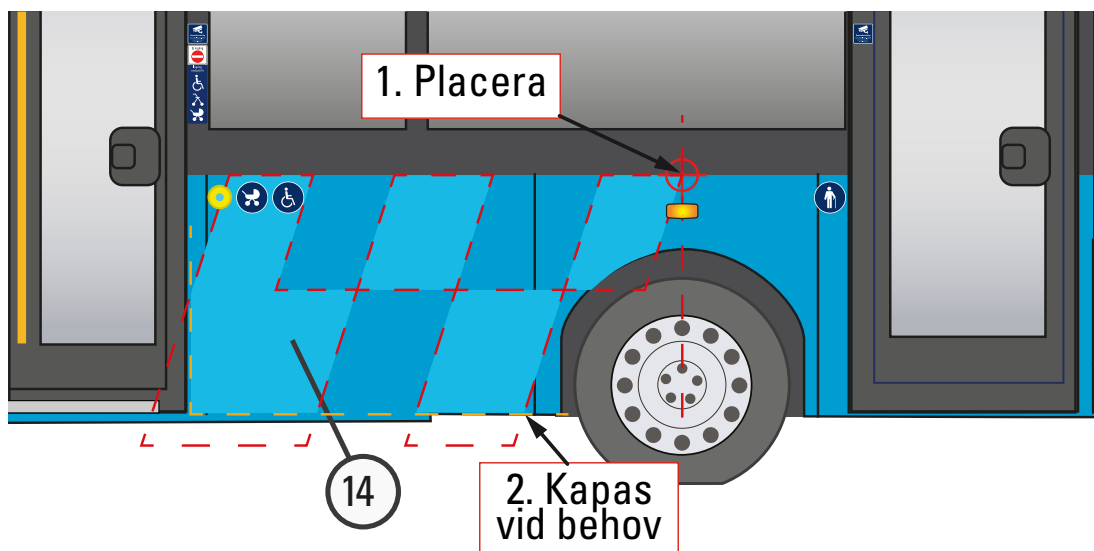

Eventuell överflödig folie kapas.

15. Dekorfolie vänster sida

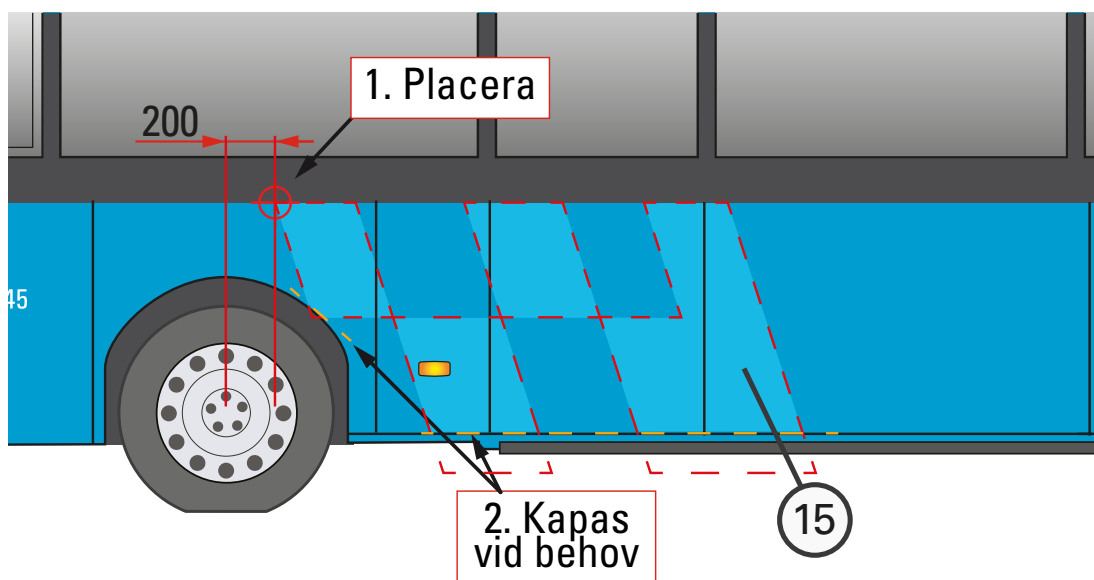

Dekal	Placering
14. Dekorfolie, högersida	Placeringspunkt rakt över centrum hjulhus
15. Dekorfolie, vänstersida	Placeringspunkt 200 mm bakåt från centrum hjulhus
Eventuell överflödig folie kapas.	

1.4 Dekorfolier, alternativ placering/målning

Alternativ placering vid lägre sidopanel, vänster sida

15 Dekorfolie vänster sida

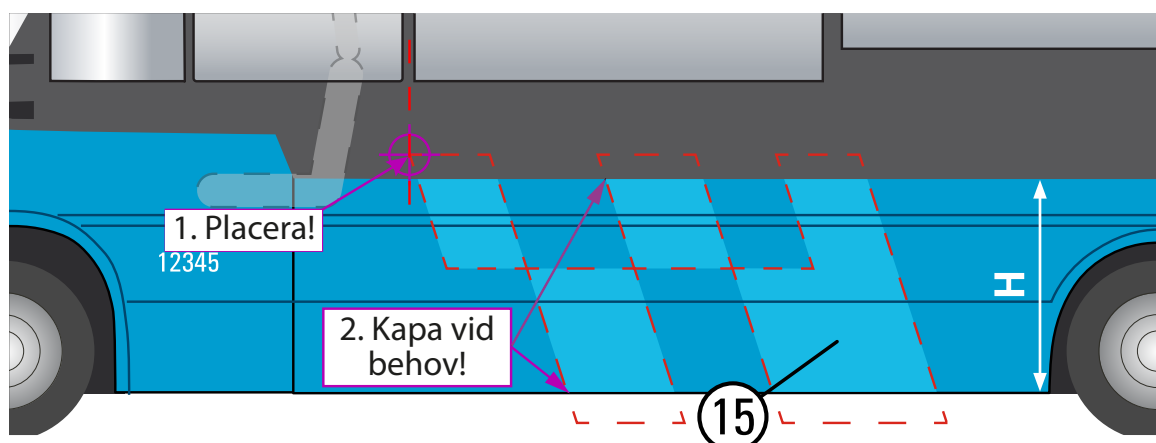

Dekal	Placering
15. Dekorfolie, vänstersida	Placeringspunkt där förarplats slutar bakåt, här linjerad med fönsterstolpen.
Eventuell överflödig folie kapas i nedre kant.	

Utsnitt

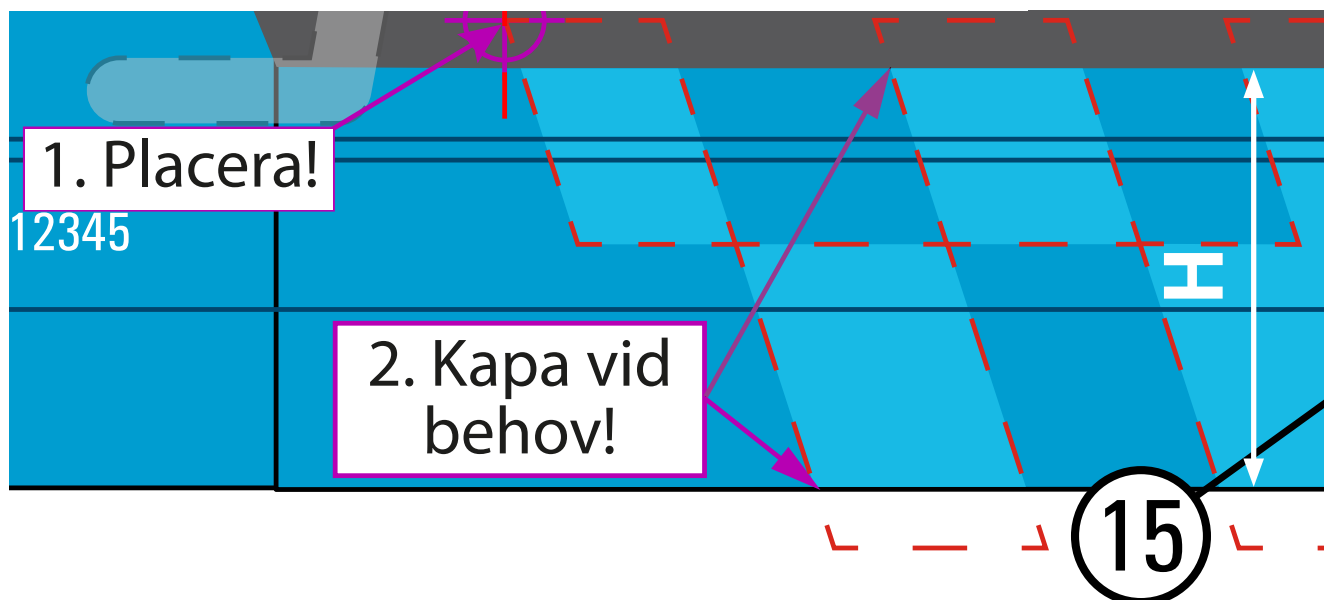

Sidopanelens höjd (H) är här lägre (<900mm). Dekoren blir olyckligt beskuren om placering enligt sid 8 används.
 Insättningspunkten placeras här istället 100mm över VT-blå lackgräns.

Dekalpaletter

Exteriöra dekaler, palett



1. VT-logotyp, 500mm

2. VT-logotyp, 350mm

3. Bussbolagets logotyp



4. Drivmedel

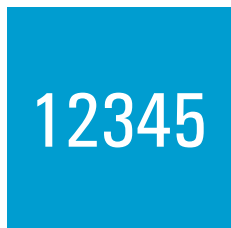

5. Fordonsnummer exteriör

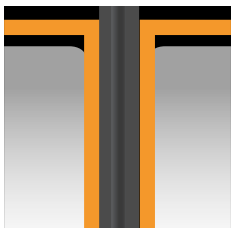

6. Dörrmarkering folie



7. Varning backspegel

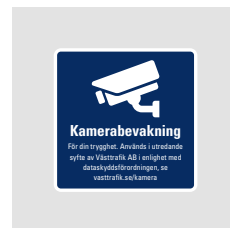

8. Kamerabevakning



11A. EU Rullstol höger



12. EU Barnvagns-plats



13. EU Prioriterad sittplats



30. Ej ingång



Ingång endast för



31. Ingång endast för...



28. Gå på fram, tack



29. Gå på här, tack



32. Visa din biljett



14. Områdesbuss dekor höger sida



15. Områdesbuss dekor vänster sida

Dekalpaletter

Interiöra dekaler, palett



11A. EU Rullstol höger



11B. EU Rullstol vänster



12. EU Barnvagns-plats



13. EU Prioriterad sittplats



27. Visa din biljett



21. Samlad information



16. Enkelbiljett, exempel



34. Kamerabevakning



14A Tilläggsinfo 1 H, rullstol i färdriktning



14B Tilläggsinfo 1 V, rullstol i färdriktning



14C Tilläggsinfo 2 H, rullstol mot färdriktning



14D Tilläggsinfo 2 V, rullstol mot färdriktning



15A Tilläggsinfo 1 barnvagnsplats



15B Tilläggsinfo 2 barnvagnsplatser



15C Tilläggsinfo 3 barnvagnsplatser



15D Tilläggsinfo 4 barnvagnsplatser



18. Tilläggsavgift, exempel



19. Fordonsnummer interiör



20. Säkerhetsbälte



22. Säkerhetsremmar rullstol



23. Ladduttag



24. Wi-Fi



26. Förbandslåda



33. Hörslinga

2. Exteriöra dekaler

2.1 Exteriör front

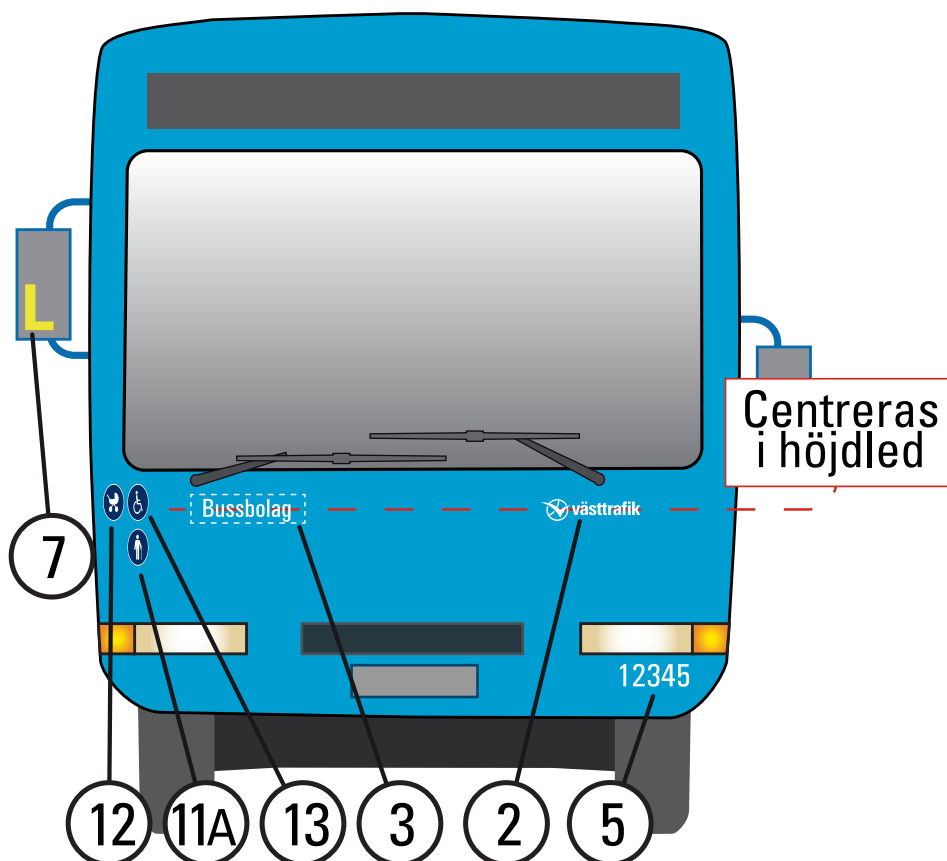

Dekal	Storlek, folie, typsnitt	Placering
7. Varning backspegel	100x160mm Gul reflexfolie, Avery V4000-250 eller likvärdig.	Höger backspegel.
12. EU Barnvagnsplats	Ø130mm Vit folie med skyddslaminat Blått tryck PMS 295C	Höger sida, överkant, väl synlig framifrån.
11A EU Rullstol Höger	Ø130mm Vit folie med skyddslaminat Blått tryck PMS 295C	Höger sida, överkant, väl synlig framifrån.
13. EU Prioriterad sittplats	Ø130mm Vit folie med skyddslaminat Blått tryck PMS 295C	Höger sida, överkant, väl synlig framifrån.
3. Bussbolagets logotyp	Max 400x100mm Folie vit	Höger sida, överkant, centrerad i höjddled med dekal 2.
2. VT-logotyp	Bredd 350mm Folie vit	Vänster sida, överkant, centrerad i höjddled med dekal 3.
5. Fordonsnummer exteriör	Höjd 80mm Folie vit Univers Condensed	Vänster sida, nederkant, väl synlig framifrån.

2 Exteriöra dekaler

2.2 Exteriör baksida

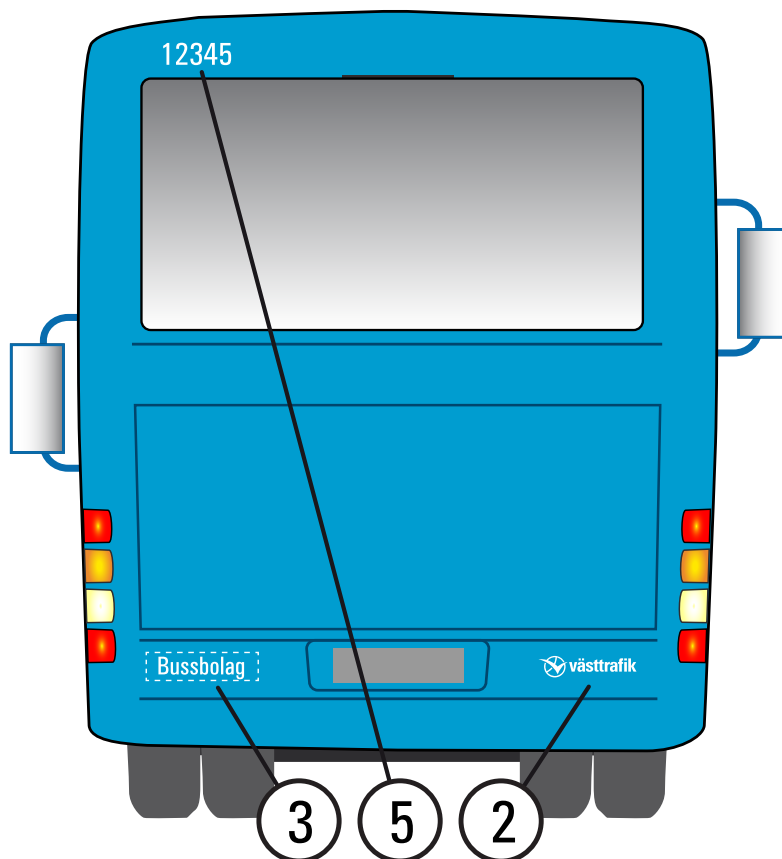

Dekal	Storlek, folie, typsnitt	Placering
5. Fordonsnummer exteriör	Höjd 80mm Folie vit Univers Condensed	Vänster sida, upptill.
2. VT-logotyp	Bredd 350mm Folie vit	Höger sida, nederkant, centrerad i höjdled med dekal 3. Dekalerna ska placeras så långt ner som möjligt till förmån för reklam.
3. Bussbolagets logotyp	Max 400x100mm Folie vit	Vänster sida, nederkant, centrerad i höjdled med dekal 2. Dekalerna ska placeras så långt ner som möjligt till förmån för reklam.

2 Exteriöra dekaler

2.3 Exteriör sidor, Västtrafiks logotyp

Höger sida, 100mm från bakstam eller dörr

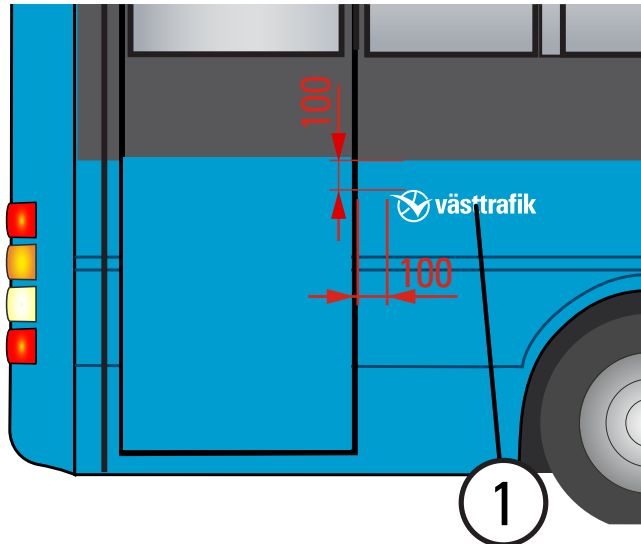

Vänster sida, 100mm från bakstam

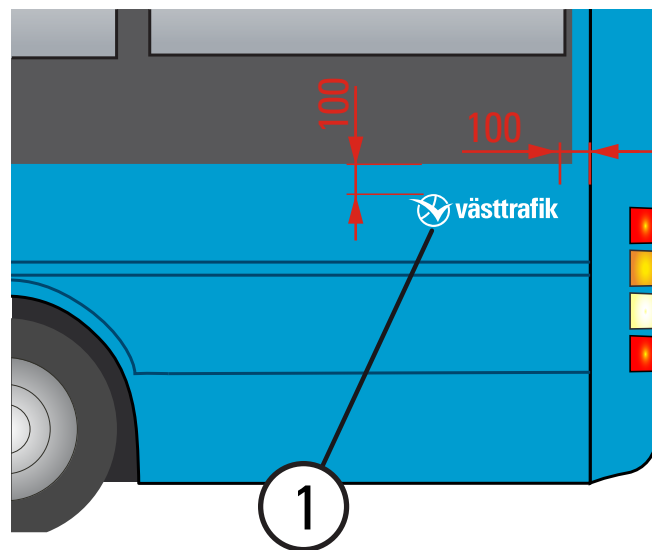

Dekal	Storlek, folie, typsnitt	Placering
1. Västtrafiks logotyp, högersida	Bredd 500mm. Folie: Vit	100 mm under fönsterkant. Fritt 100 mm bakåt (från lucka, dörr, bakstam etc)
1. Västtrafiks logotyp, vänstersida	Bredd 500mm. Folie: Vit	100 mm under fönsterkant. Fritt 100 mm bakåt (från lucka, bakstam etc)

2 Exteriöra dekaler

2.4 Ingångsinformation, framdörr

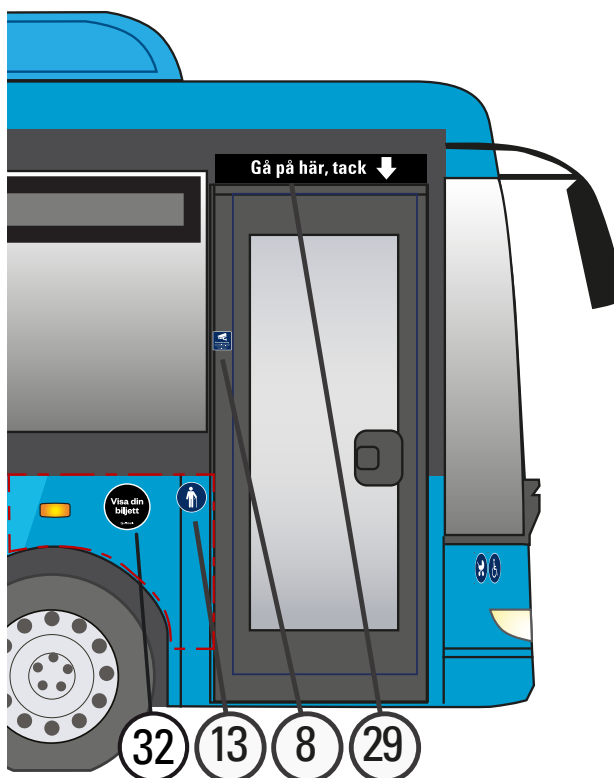

Dekal	Storlek, folie, typsnitt	Placering
8. Kamerabevakning	80x80mm Vit folie med skyddslaminat Blått tryck PMS 295C	Endast på fordon med kamerabevakning! Vid dörr 1 på vänster sida dörren. 1800mm över marken
13. EU Prioriterad sittplats	Ø130mm Vit folie med skyddslaminat Blått tryck PMS 295C	Vänster sida dörren, Centrerad under [8]. Ca 1000mm över marken
29. Gå på här	900x120mm Vit folie med skyddslaminat Trycks med PMS Process Black	Placeras centrerat över framdörr.
32. Visa din biljett	Ø200mm Vit folie med skyddslaminat Trycks med PMS Process Black	Placeras inom streckat område, fritt från skarvar och luckor.

2 Exteriöra dekaler

2.5 Ingångsinformation, tillgänglighetsanpassad dörröppning

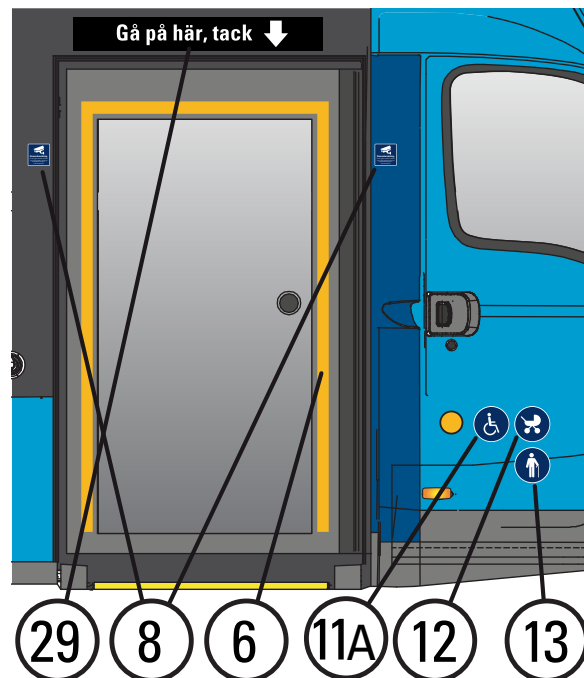
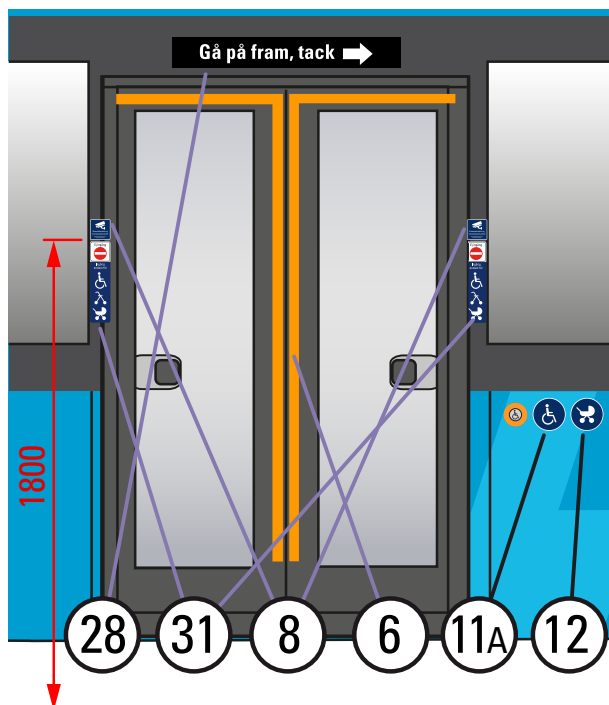

Dekal	Storlek, folie, typsnitt	Placering
6. Dörrmarkering, folie	Bredd 40mm Avery 866-01 PC Light Orange eller likvärdig	Endast för tillgänglighetsanpassad dörröppning När ingången har dubbla dörrar folieras dörrarna enligt bild. Folien monterar runt dörrens glas, över och på insidorna. Folien börjar uppe vid glasets ytterkant och slutar vid glasets nederkant. På enkeldörr monterar folien runt dörrens glas, över och på sidorna. Folien slutar vid glasets nederkant.
8. Kamerabevakning	80x80mm Vit folie med skyddslaminat Blått tryck PMS 295C	Endast på fordon med kamerabevakning! En dekal på var sida ingången. 1800mm över marken.
11A EU Rullstol Höger	Ø130mm Vit folie med skyddslaminat Blått tryck PMS 295C	I direkt anslutning till yttre påkallaknapp. Avstånd mellan knapp och dekaler 20mm.
12. EU Barnvagnsplats	Ø130mm Vit folie med skyddslaminat Blått tryck PMS 295C	I direkt anslutning till yttre påkallaknapp. Avstånd mellan knapp och dekaler 20mm.
13. EU Prioriterad sittplats	Ø130mm Vit folie med skyddslaminat Blått tryck PMS 295C	Höger sida, överkant, väl synlig framifrån.
28. Gå på fram	900x120mm Vit folie med skyddslaminat Trycks med PMS Process Black	Placeras centrerat över dörr. Används när tillgänglighetsanpassad dörr ej är placerad längst fram.
29. Gå på här	900x120mm Vit folie med skyddslaminat Trycks med PMS Process Black	Placeras centrerat över dörr. Används när tillgänglighetsanpassad dörr är placerad längst fram
31. Ingång endast för...	80x240mm Vit folie med skyddslaminat Trycks med PMS Process Black, PMS Red 032C, PMS 295C	Placeras 5 mm under "Kamerabevakning" på båda sidor.

2 Exteriöra dekaler

2.6 Ingångsinformation, avstigningsdörrar

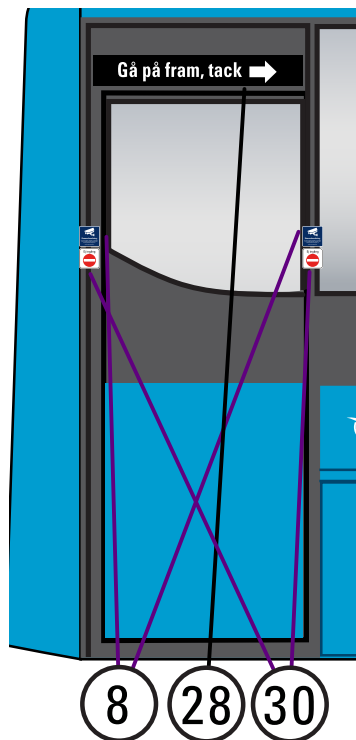

Dekal	Storlek, folie, typsnitt	Placering
8. Kamerabevakning	80x80mm Vit folie med skyddslaminat Blått tryck PMS 295C.	Endast på fordon med kamerabevakning! Dubbla dörrar, en dekal på var sida ingången. Vid enkeldörr på vänster sida dörren. 1800mm över marken.
28. Gå på fram	900x120mm Vit folie med skyddslaminat Trycks med PMS Process Black	Placeras centrerat över dörr. Används när tillgänglighetsanpassad dörr ej är längst fram.
30. Ej ingång	80x80mm Vit folie med skyddslaminat Trycks med PMS Process Black och PMS Red 032C	Placeras 5 mm under "Kamerabevakning" på båda sidor dörrar.

2 Exteriöra dekaler

2.7 Fordonsnummer, sidor

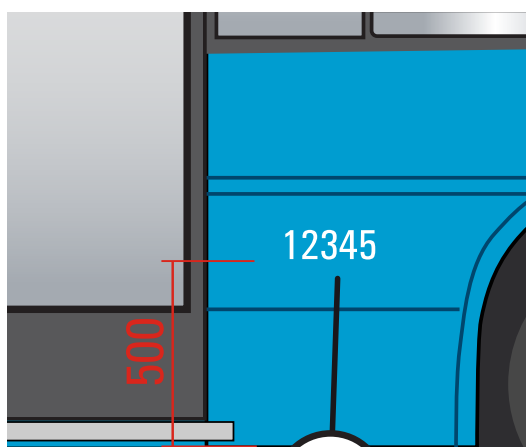

Höger sida, höger om framdörr (dörr 1)

5

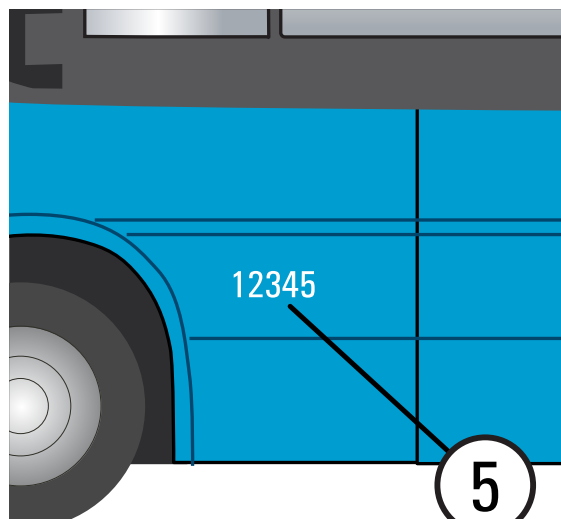

Vänster sida, framtill under förarens fönster

5

Dekal	Storlek, folie, typsnitt	Placering
5. Fordonsnummer exteriör, höger sida	Höjd 80mm Folie vit Univers Condensed	Placeras 500mm över bussens nederkant. Om utrymme saknas, alternativ placering över hjulhuset.
5. Fordonsnummer exteriör, vänster sida	Höjd 80mm Folie vit Univers Condensed	Placeras 500mm över bussens nederkant, centrerat under förarens främre fönster

2.8 Teknikdekaler



4

Dekal	Storlek, folie, typsnitt	Placering
4. Drivmedel	Höjd 20mm Folie vit Univers Condensed	Om teknikdekaler är aktuellt, gäller följande: Teknikdekaler placeras centrerat på tanklock eller lucka, eller centrerat ovanför en ventil.

3. Interiöra dekaler

3.1 Främre informationsplats

Större fordon

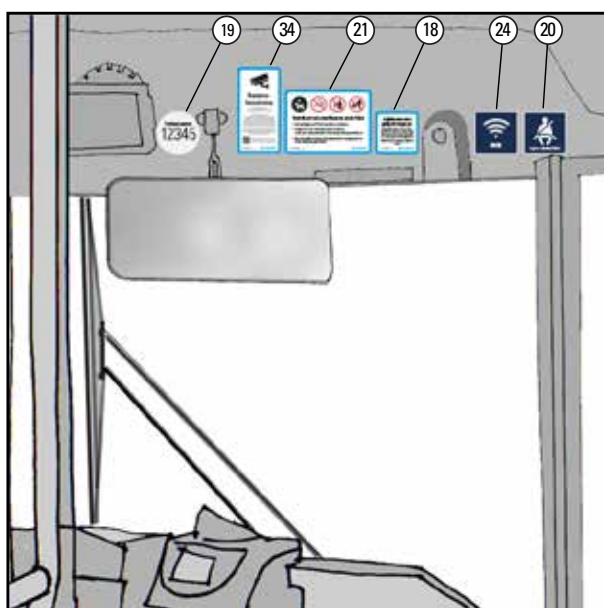

Mindre fordon

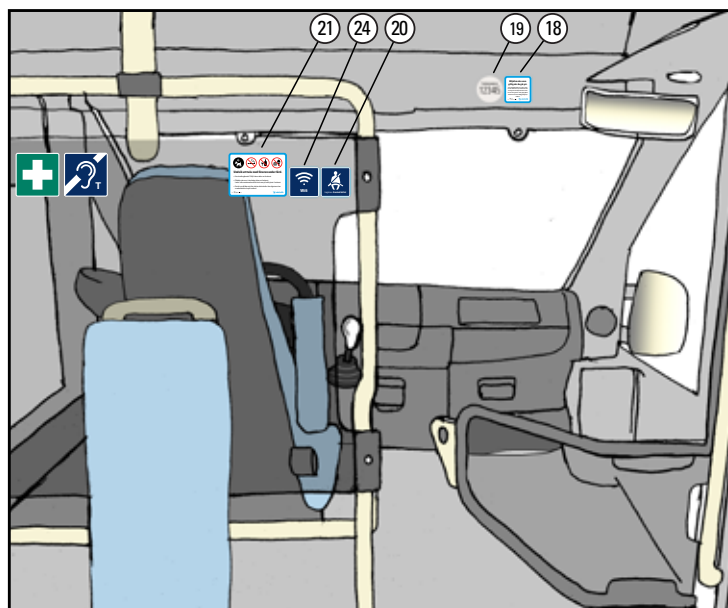

Dekal	Storlek, folie, typsnitt	Placering
18. Tilläggsavgift	80x80mm Folie vit skyddslaminat Tryckfärger: PMS Process Cyan C och PMS Process Black	Dekalen placeras över vindrutan. Taxeinformationsdekalererna är exempel. Använd alltid aktuell version!
19. Fordonsnummer interiör	Ø80mm Folie vit skyddslaminat Tryckfärger: PMS Warm Grey 1C PMS Process Black	Dekalen placeras över vindrutan.
34. Kamerabevakning	80x160mm Folie vit skyddslaminat Tryckfärg: PMS Process Black C, PMS Process Cyan C	Endast på fordon med kamerabevakning! Dekalen placeras på yta bakom förarplats.
21. Samlad information	160x120mm Folie vit skyddslaminat Tryckfärger: PMS Process Cyan C, PMS Red 032 C och PMS Process Black	Dekalen placeras på yta bakom förarplats.
20. Säkerhetsbälte	80x80mm Folie vit skyddslaminat Tryckfärg: PMS Process Cyan C	Endast på fordon med säkerhetsbälten! Dekalen placeras på yta bakom förarplats.
24. Wi-Fi	80x80mm Folie vit skyddslaminat Tryckfärg: PMS Process Cyan C, PMS Process Black	Endast på fordon med WiFi! Dekalen placeras på yta bakom förarplats.
Taxeinformationsdekalererna är exempel. Använd alltid aktuell version!		

3. Interiöra dekaler

3.2 Visering av mobil biljett

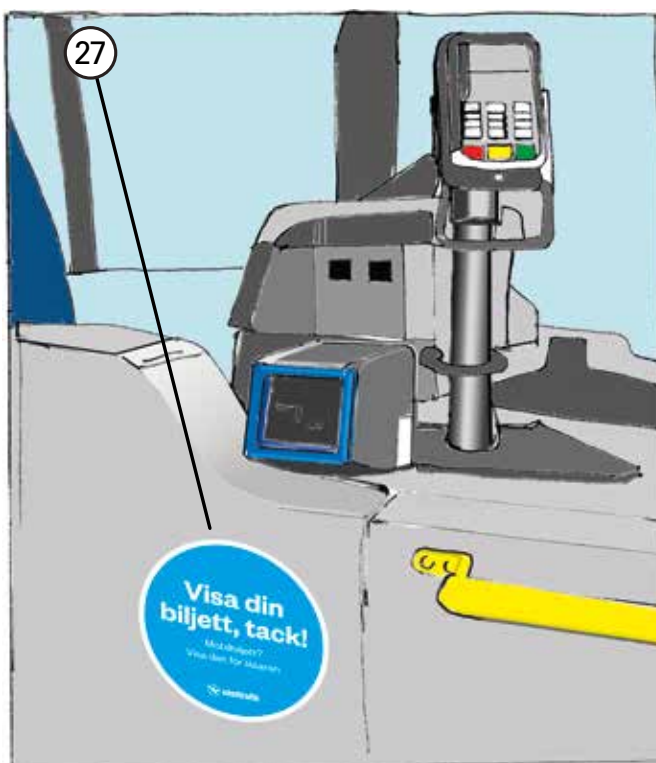

Större fordon



Mindre fordon

Dekal	Storlek, folie, typsnitt	Placering
27. Visa din biljett	Ø200 mm Vit folie med skyddslaminat Blått tryck Process Cyan 100%	Endast på fordon med maskinell visering. Dekalen placeras på dörr/vägg rakt under läsaren, >10mm fritt överkant

3. Interiöra dekaler

3.3 Rullstolsplats

Rullstolssymbolen ska peka i den riktning rullstolen ska färdas. Tillhörande tilläggsdekal ska överensstämma med den fastsättningsmetod som gäller för rullstolsplatsen.

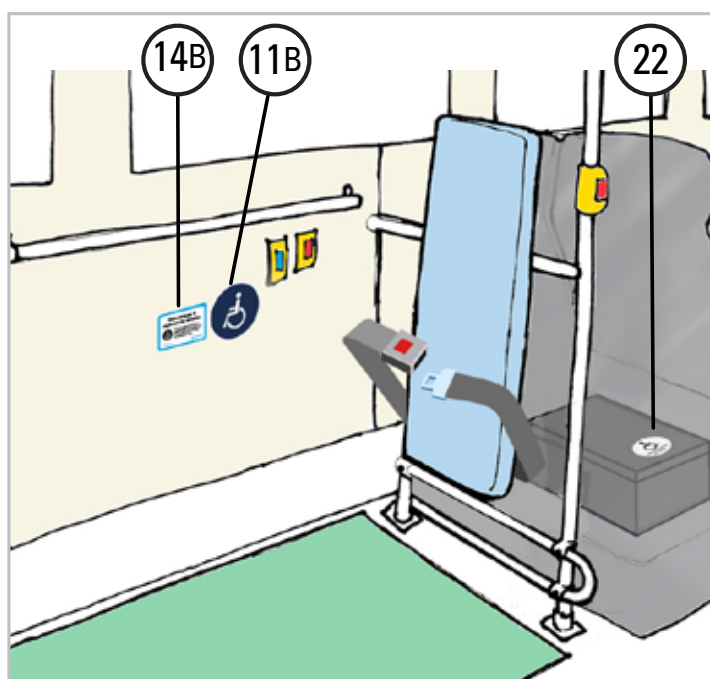

Rullstol med rygg **mot** färdriktningen

Dekal	Storlek, folie, typsnitt	Placering
11A. EU Rullstol höger (ej i bild)	Ø130mm Vit folie med skyddslaminat Blått tryck PMS 295C	Dekalen placeras under fönster, centrerad i höjd med [14A] till vänster om denna. Avstånd mellan dekalerna 10 mm.
14A. Tilläggsinfo 1 H, rullstol i färdriktning (ej i bild)	120x80mm Vit folie med skyddslaminat Tryckfärger PMS Process Cyan C och PMS Process Black	Dekalen centreras i höjd med rullstolsdekal till höger om denna. I de fall Tilläggsinfo inte ryms till höger om rullstolsdekalen placeras denna centrerat under. Avstånd mellan dekalerna 10 mm.
10B. EU Rullstol vänster	Ø130mm Vit folie med skyddslaminat Blått tryck PMS 295C	Dekalen placeras under fönster, centrerad i höjd med [14B] till höger om denna. Avstånd mellan dekalerna 10 mm.
14B. Tilläggsinfo 2 V, rullstol mot färdriktning	120x80mm Vit folie med skyddslaminat Tryckfärger PMS Process Cyan C och PMS Process Black	Dekalen centreras i höjd med rullstolsdekal till vänster om denna. I de fall Tilläggsinfo inte ryms till vänster om rullstolsdekalen placeras denna centrerat under. Avstånd mellan dekalerna 10 mm.
22. Säkerhetsremmar rullstol	Ø80mm Vit folie med skyddslaminat Tryckfärger: PMS Warm Grey 1C PMS Process Black	Dekalen placeras på förvaringslådan som innehåller remmarna, väl synlig för förare och trafikanter.

3. Interiöra dekaler

3.4 Barnvagnsplats

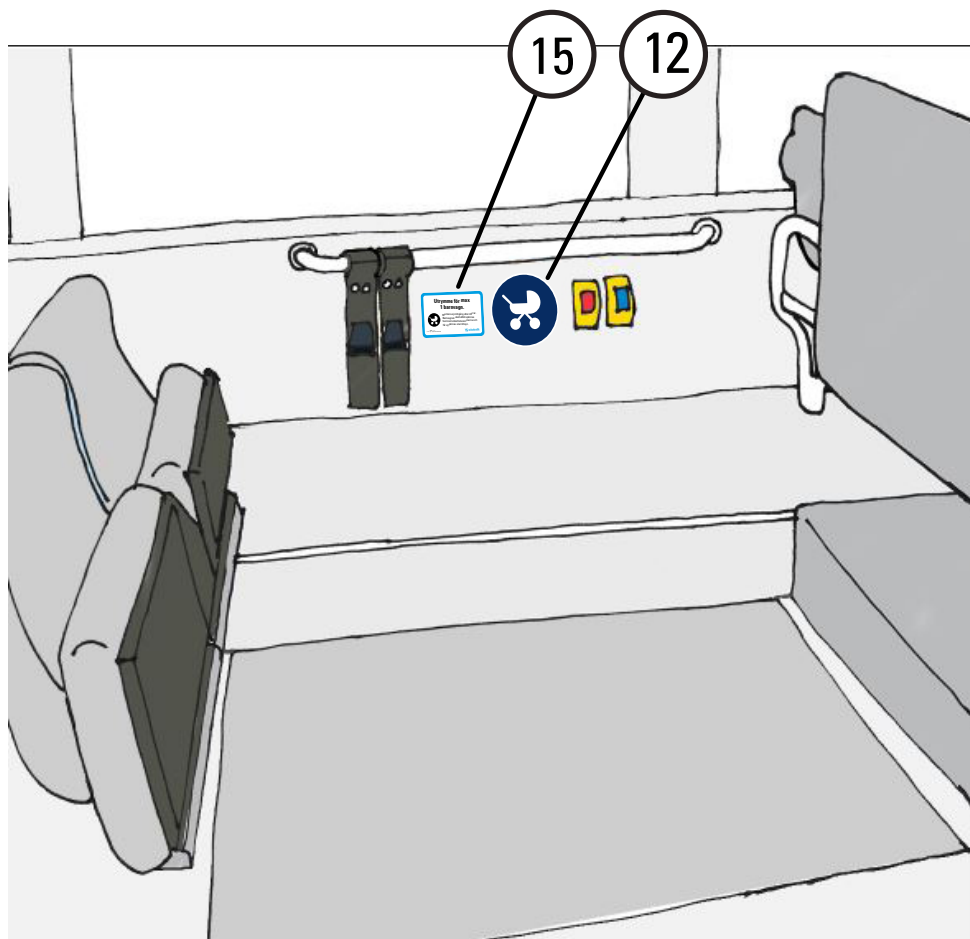

Dekal	Storlek, folie, typsnitt	Placering
12. EU Barnvagn	Ø130mm Folie vit skyddslaminat Blått tryck PMS 295C	Dekalen placeras på vägg under fönster, i höjd med befintlig påkallaknapp. Avstånd mellan dekalerna 10 mm.
15. Tilläggsinfo, barnvagnsplats 15A. 1 barnvagnsplats 15B. 2 barnvagnsplatser 15C. 3 barnvagnsplatser 15D. 4 barnvagnsplatser	120x80mm Folie vit skyddslaminat Blått tryck PMS Process Cyan C Svart tryck PMS Process Black	Dekalen centreras i höjd med barnvagnsdekalen. Avstånd mellan dekalerna 10 mm. I de fall texttilläggsdekalen inte ryms brevid barnvagnsdekalen placeras denna centrerat under.

3. Interiöra dekaler

3.5 Prioriterade sittplatser

Bilderna nedan är exempelbilder.

För att räknas som en prioriterad sittplats ska fyra kriterier uppfyllas:

1. Sittplatsen är placerad direkt på låggolv utan podester
2. Sittplatsen är utöver sedvanlig röd stannarknapp även försedd med blå påkallknapp
3. Sätena ska vara försedda med armstöd mot mittgång
4. Sittplatsen är uppmärkt med dekal. En dekal per enkelsäte eller dubbelsäte

Sittplatser som ej uppfyller ovan beskrivna kriterier räknas ej som prioriterade sittplatser och ska därmed inte heller märkas upp med dekal 13.

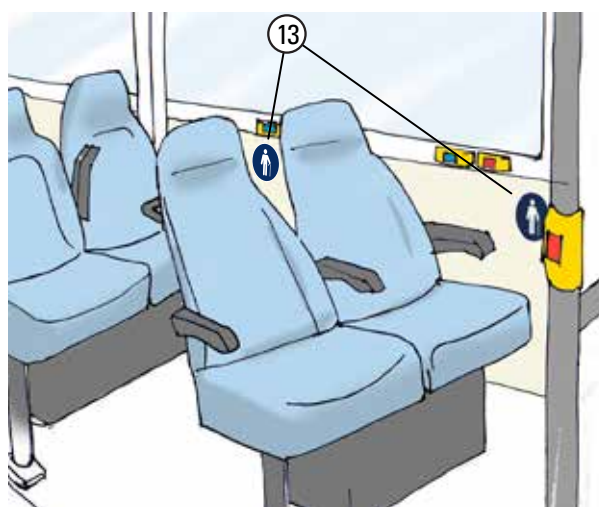
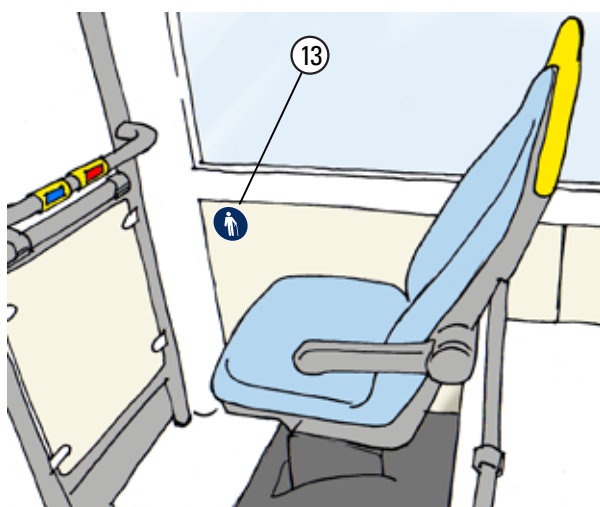
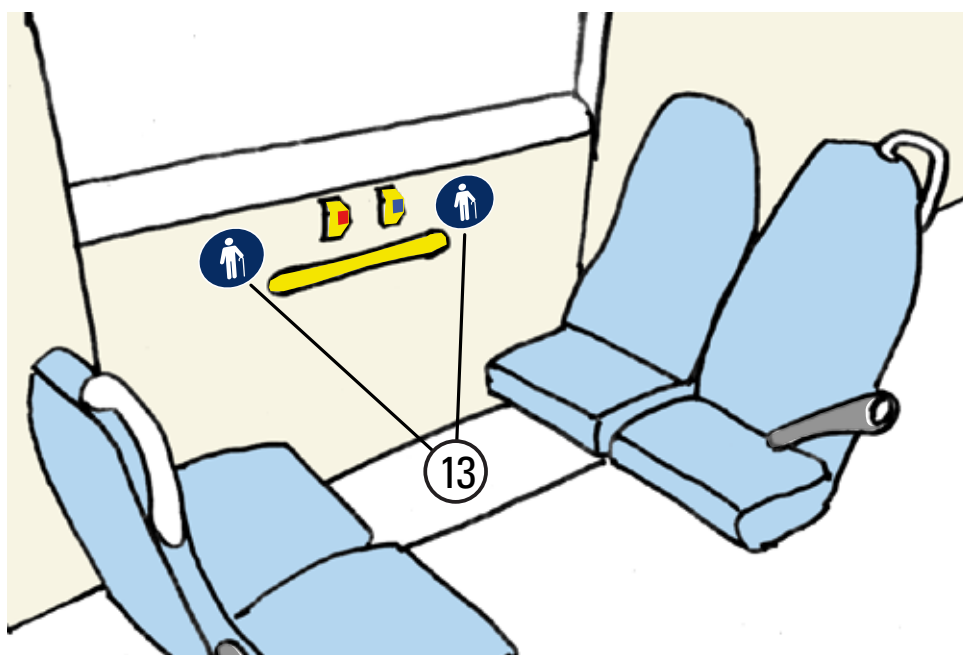

Dekal	Storlek, folie, typsnitt	Placering
13.EU Prioriterad sittplats	Ø130mm Folie vit skyddslaminat Blått tryck PMS 295C	Dekalerna placeras på vägg under fönster, i höjd med befintlig påkallknapp. Placeras väl synligt även när platserna används.

3. Interiöra dekaler

3.6 Fordonsnummer

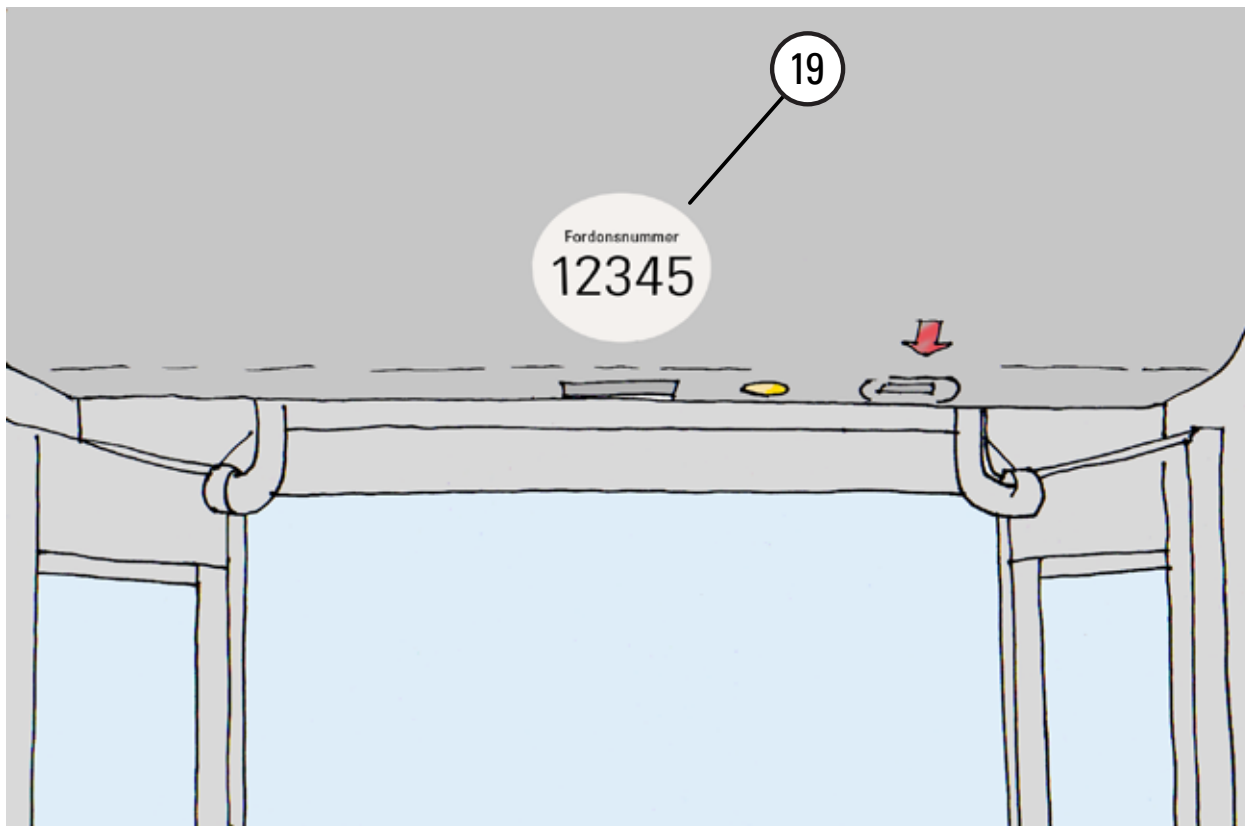

Dekal	Storlek, folie, typsnitt	Placering
19. Fordonsnummer interiör	Ø80mm Folie vit skyddslaminat Tryckfärger: PMS Warm Grey 1C PMS Process Black	Placeras över varje dörr, synlig för en avstigande passagerare. Om dekalen konkurrerar med andra dekaler eller komponenter om utrymmet över dörr, placeras den i första hand nertill och mot mitten.

3. Interiöra dekaler

3.7 Taxeinformationsdekaler

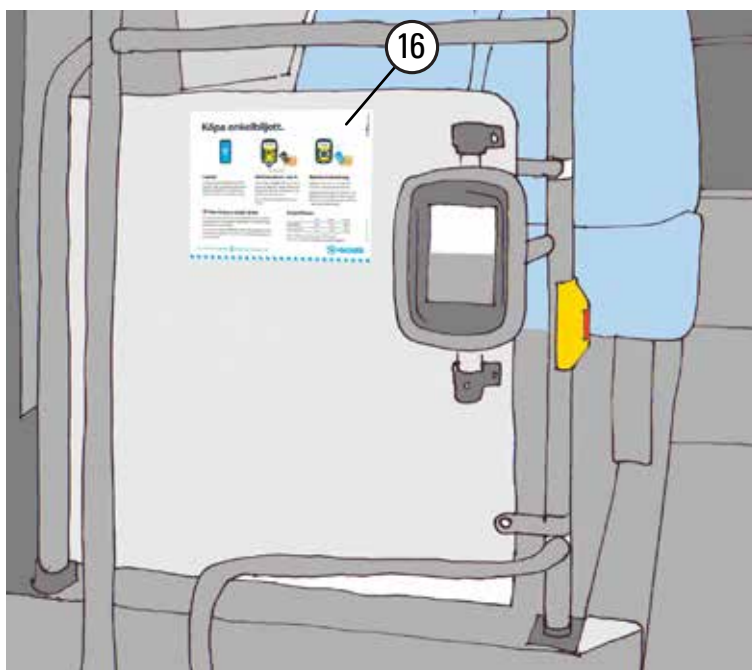
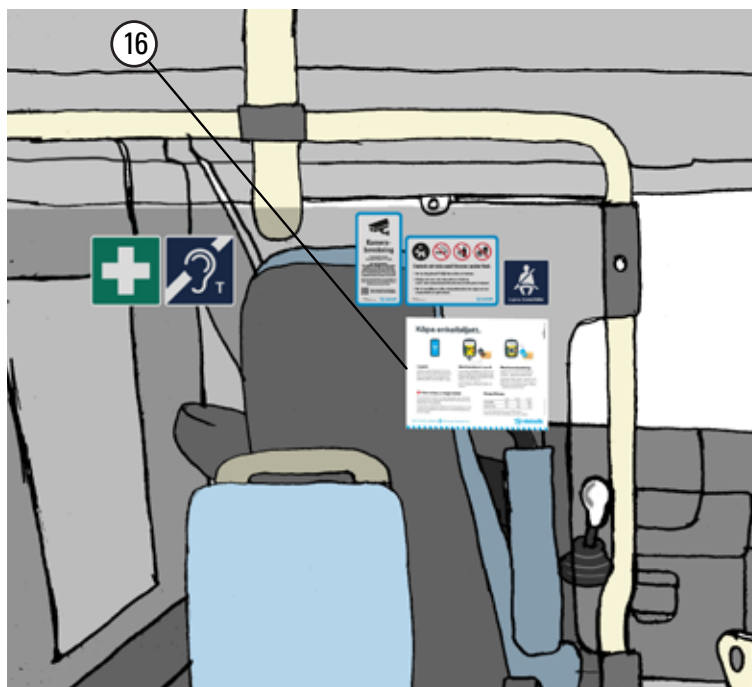

Dekal	Storlek, folie, typsnitt	Placering
16. Enkelbiljett	270x210, fyrfärgstryck	Dekalen placeras på yta bakom förarplats.
Taxeinformationsdekalererna är exempel. Använd alltid aktuell version!		

3. Interiöra dekaler

3.8 Ladduttag

På fordon som har ladduttag ska det finnas en dekal vid samtliga ladduttag i bussen.

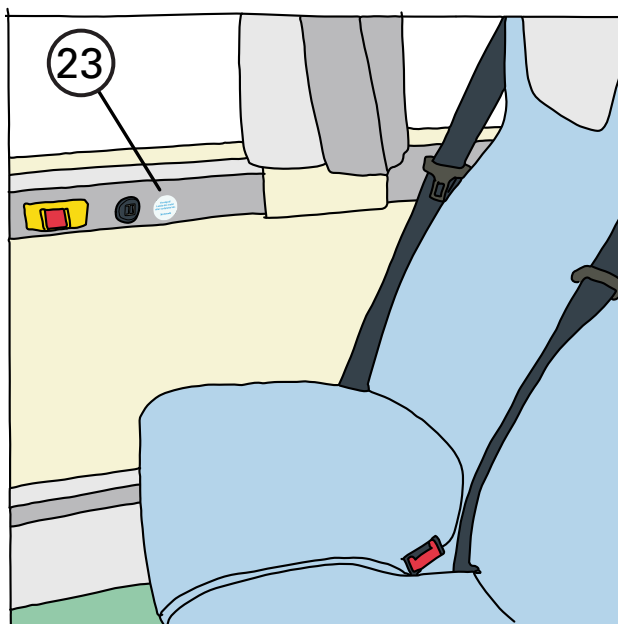

Exempel väggplacering

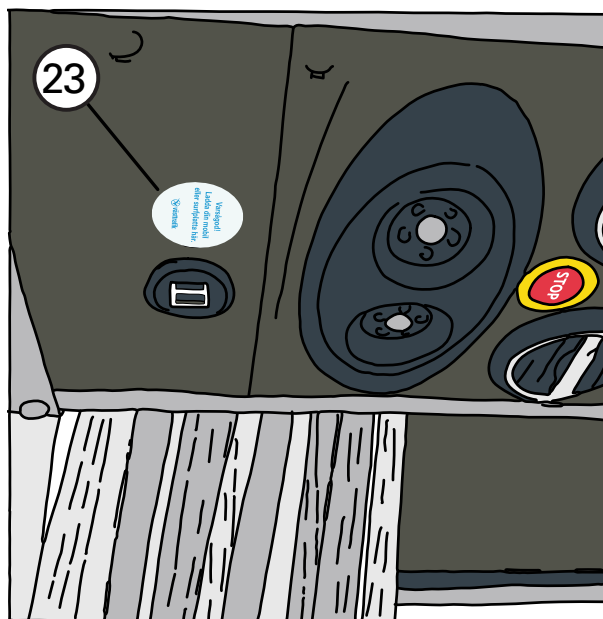

Exempel takplacering

Dekal	Storlek, folie, typsnitt	Placering
23. Ladduttag	Ø35mm. Folie vitt skyddslaminat Tryckfärger: PMS Process Cyan C och PMS Process Cyan C 10%	Placeras nära USB-kontakt för laddning av mobiler och surfplattor. Vid placering över sittplats ska texten läsas rättvänd av <u>sittande</u> trafikant.

3. Interiöra dekaler

3.9 Upplysning om förbandslåda och hörslina

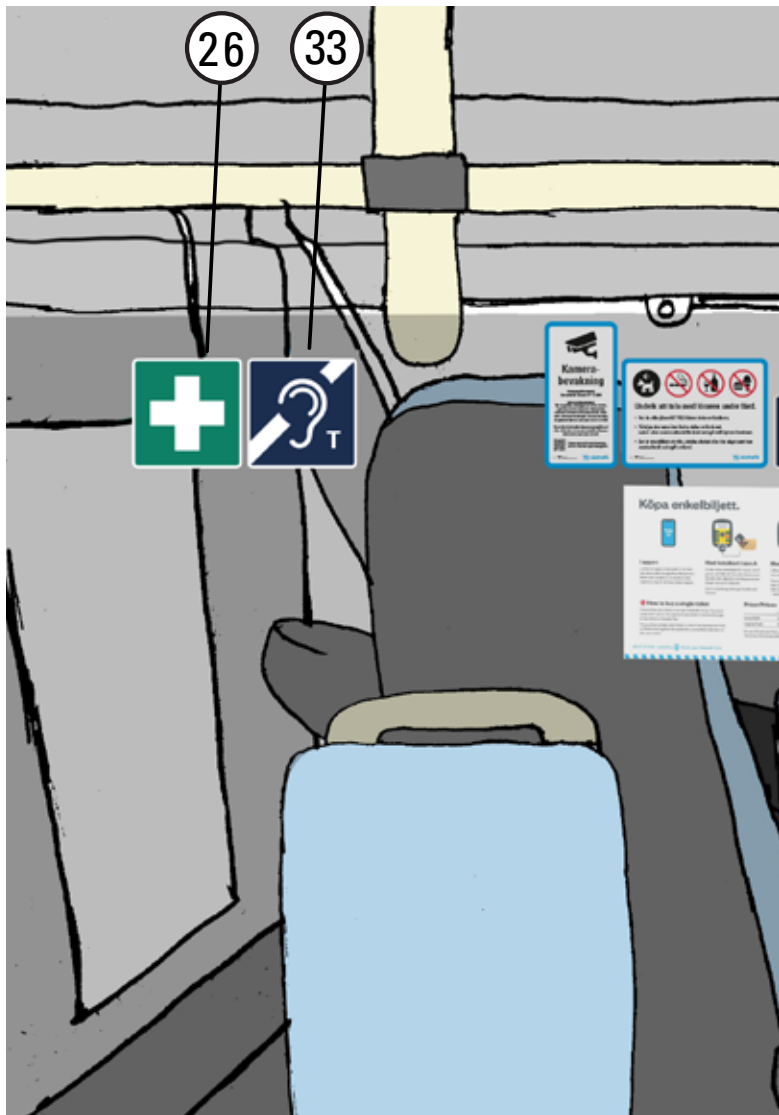

Upplysning om förbandslåda och hörslina.

Dekal	Storlek, folie, typsnitt	Placering
26.Förbandslåda	120x120 mm. PMS 3288C, skyddslaminat	Dekalen placeras på yta bakom förarplats.
33.Hörslina	120x120 mm. PMS 295C, skyddslaminat	Endast på fordon med hörslina! Dekalen placeras på yta bakom förarplats, bredvid 26. Förbandslåda i fordon utrustade med hörslina.

4. Ritningar

Dekormålning höger sida, måttritning

Finns för nedladdning på partner.vasttrafik.se/fordonsdesign [file: Områdesbuss, mindre Dekor Hö 2200x1100.pdf]

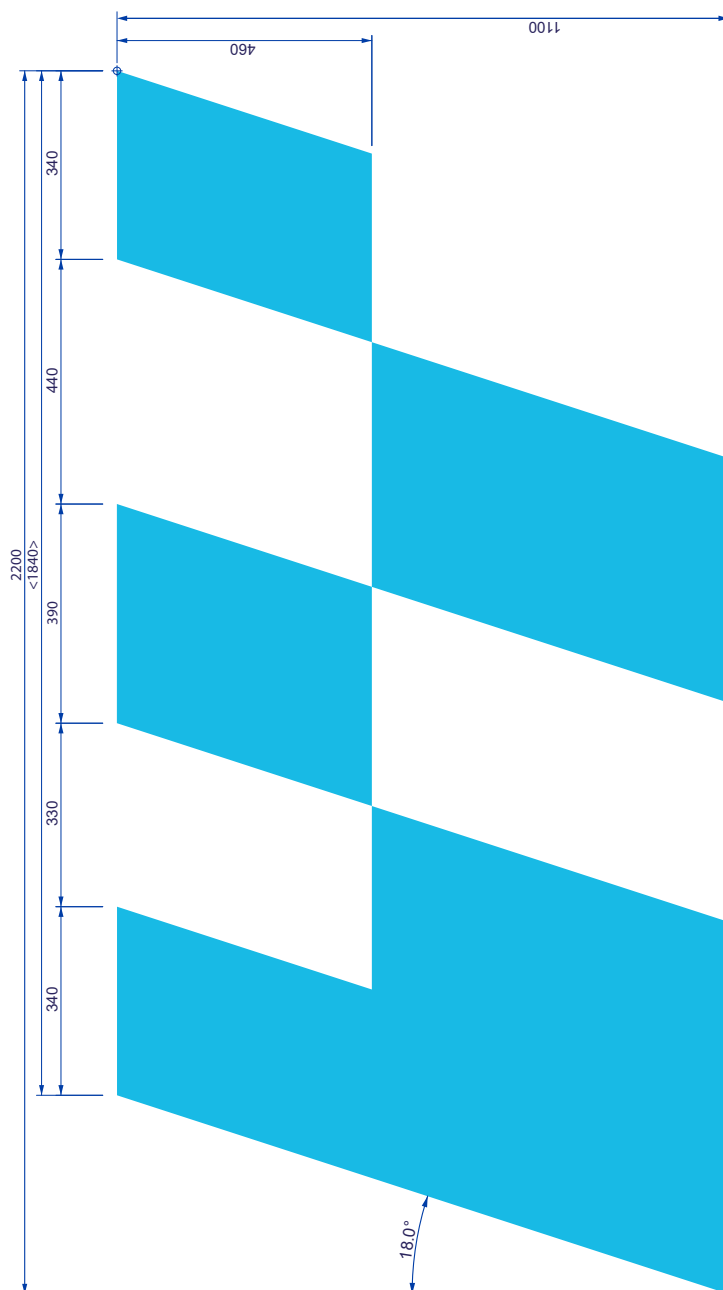

Dekormålning vänster sida, måttritning

Finns för nedladdning på partner.vasttrafik.se/fordonsdesign [file: Områdesbuss, mindre Dekor Vä 2200x1100.pdf]

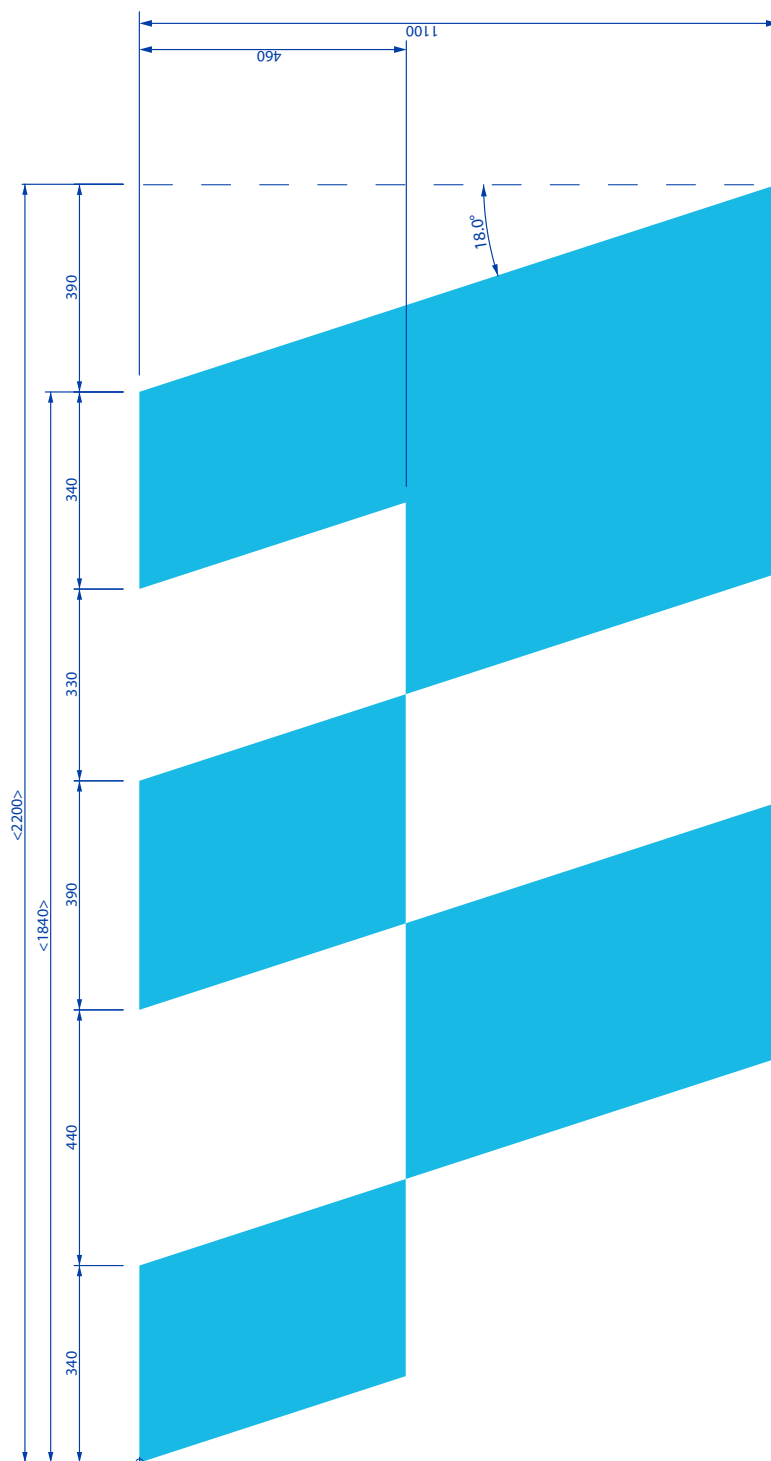

Bussdekor vänster sida
Skala 1:10

Bilaga: Dekal för blippbetalning på kortläsare i zon A

2023-05-08 Sid 1/1

Västtrafik informerar.



Märk kortläsare i Zon A med rätt dekal.

Dekal för blippbetalning med symboler för VISA och MasterCard på kortläsare i zon A.

Från tisdag 9 maj 2023 kan resenärer köpa enkelbiljett för Zon A genom att blippa sitt bankkort på kortläsaren ombord. Alla kortläsare på bussar, spårvagnar och båtar i zon A som har symbolen för blippbetalning (4 vågor) ingraverad i nedre kanten på kortläsaren, ska märkas med dekalen för blippbetalning. Dekalen har symbol för blippbetalning/kontaktlös betalning samt Visa och Mastercard och ska placeras längst ner på kortläsaren enligt bilden.



Saknas dekaler? Anmäl som fel på utrustning enligt ordinarie rutin.